

studio

GUÍA DE CONFIGURACIÓN



studio

GUÍA DE CONFIGURACIÓN

Modelo PP39L

Notas, precauciones y avisos

 **NOTA:** Una NOTA indica información importante que le ayuda a hacer un mejor uso del equipo.

 **PRECAUCIÓN:** Una PRECAUCIÓN indica la posibilidad de daños en el hardware o la pérdida de datos e informa de cómo evitar el problema.

 **AVISO:** Un mensaje de AVISO indica el riesgo de daños materiales, lesiones o incluso la muerte.

Si ha adquirido un equipo Dell™ n Series, las referencias que aparecen en este documento relativas a los sistemas operativos de Microsoft® Windows® no son aplicables.

La información contenida en este documento puede modificarse sin previo aviso.

© 2010 Dell Inc. Todos los derechos reservados.

Queda estrictamente prohibida la reproducción de estos materiales del modo que sea sin el consentimiento por escrito de Dell Inc.

Marcas comerciales utilizadas en este texto: *Dell*, el logotipo de *DELL*, *YOURS IS HERE*, *Solution Station* y *DellConnect* son marcas comerciales de Dell Inc.; *Intel*, *Pentium* y *Celeron* son marcas comerciales o marcas comerciales registradas y *Core* es una marca comercial de Intel Corporation en Estados Unidos y otros países; *Microsoft*, *Windows*, *Windows Vista* y el botón de inicio de *Windows Vista* son bien marcas comerciales o marcas comerciales registradas de Microsoft Corporation en Estados Unidos y otros países; *Blu-ray Disc* es una marca comercial de Blu-ray Disc Association; *Bluetooth* es una marca comercial registrada propiedad de Bluetooth SIG, Inc. y Dell la usa con licencia.

Otras marcas y otros nombres comerciales pueden utilizarse en este documento para hacer referencia a las entidades que los poseen o a sus productos. Dell Inc. renuncia a cualquier interés sobre la propiedad de marcas y nombres comerciales que no sean los suyos.

Febrero 2010

N/P T08G8

Rev. A00

Contenido

Configuración del portátil Studio	5	Teclas de control multimedia	32
Antes de configurar su equipo	5	Funciones de la pantalla	34
Conexión del adaptador de CA	6	Uso de la pantalla táctil (opcional)	36
Conexión del cable de red (opcional)	7	Uso de la unidad óptica	40
Pulse el botón de encendido	8	Extracción y colocación de la batería	42
Configuración de Microsoft Windows	9	Características de software	44
Crear soporte de recuperación de sistema (recomendado)	10	Sensor de caída libre	45
Instalación de la tarjeta SIM (opcional)	12	Dell Dock	46
Activar o desactivar la conexión inalámbrica (opcional)	14	DataSafe Online Backup de Dell	47
Conectarse a Internet (opcional)	16	Solución de problemas	48
Uso del portátil Studio	20	Problemas con la pantalla táctil	48
Funciones del lado derecho	20	Códigos de sonido	49
Funciones del lado izquierdo	24	Problemas de red	50
Características básicas del equipo	28	Problemas con la alimentación	50
Posturas en la almohadilla de contacto	30	Problemas con la memoria	52
		Bloqueos y problemas con el software	53

Contenido

Uso de las herramientas de soporte	55	Devolución de productos para su reparación en garantía o para abono	76
centro de soporte técnico de Dell	55	Antes de llamar	78
Mis descargas de Dell.	56	Cómo ponerse en contacto con Dell	79
Mensajes del sistema	56	Localización de más información y Recursos.	80
Solucionador de problemas de hardware	59	Especificaciones	82
Dell Diagnostics	59	Apéndice	95
Restauración del sistema operativo	64	Aviso de productos de Macrovision	95
Restaurar sistema	65	Información para la NOM o Norma Oficial Mexicana (Solo para México)	96
Copia de seguridad local Dell DataSafe	66	Índice.	97
Soporte de recuperación del sistema	68		
Factory Image Restore de Dell.	69		
Obtención de ayuda	72		
Servicio al cliente y asistencia técnica.	73		
DellConnect	74		
Servicios en línea	74		
Servicio automatizado de estado de pedidos	75		
Información sobre productos	76		

Configuración del portátil Studio

Esta sección ofrece información sobre la configuración del portátil Studio 1555/1557/1558.

Antes de configurar su equipo

Al situar el equipo, asegúrese de que deja un acceso fácil a la fuente de alimentación, una ventilación adecuada y que lo coloca sobre una superficie nivelada.

Las restricciones del flujo de aire alrededor del portátil pueden hacer que se sobrecaliente. Para evitarlo, asegúrese de que deja al menos 10,2 cm (4 pulgadas) por la parte de atrás del equipo y un mínimo de 5,1 cm (2 pulgadas) por el resto de los lados. Nunca debe colocar el equipo en un espacio cerrado, como un armario o un cajón, cuando esté encendido.

 **AVISO:** No introduzca objetos ni permita que el polvo se acumule en las rejillas de ventilación ni las bloquee. No coloque el equipo Dell™ en un entorno con poca ventilación, como un maletín cerrado o sobre superficies de tejidos como carpetas o alfombrillas, mientras esté en encendido. La circulación restringida de aire podría dañar el equipo, deteriorar su rendimiento o provocar un incendio. El equipo pone en marcha el ventilador cuando alcanza cierta temperatura. El ruido de los ventiladores es normal y no indica ningún problema del equipo o de los ventiladores.

 **PRECAUCIÓN:** Colocar o apilar objetos pesados o cortantes sobre el equipo puede dañarlo de forma permanente.

Conexión del adaptador de CA

Conecte el adaptador de CA al equipo y enchúfelo a una toma de corriente o al protector contra sobretensiones.

⚠ AVISO: El adaptador de CA funciona con tomas de alimentación eléctrica de todo el mundo. No obstante, los conectores de alimentación y los enchufes múltiples varían de un país a otro. El uso de un cable incompatible o la conexión incorrecta del cable a un enchufe múltiple o a la toma eléctrica puede provocar fuego o dañar el equipo de forma permanente.

📌 NOTA: Enchufe con firmeza el cable de alimentación al adaptador y asegúrese de que se enciende la luz de éste cuando enciende el equipo.

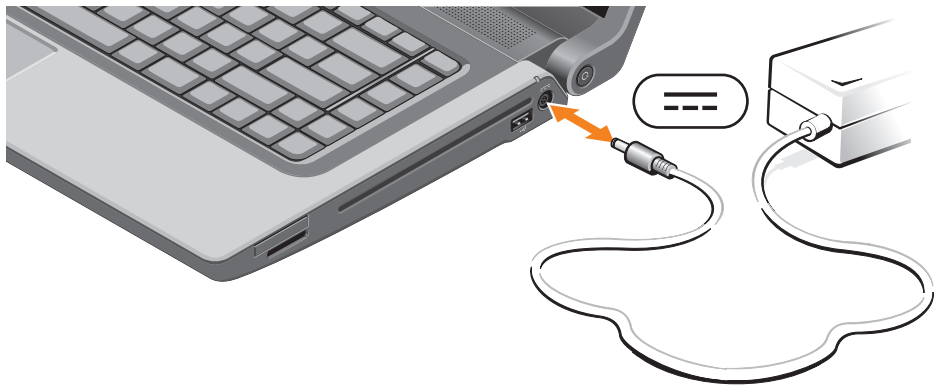

Conexión del cable de red (opcional)

Para usar una conexión de red por cable, conecte el cable de red.





Pulse el botón de encendido



Configuración de Microsoft Windows

Su equipo Dell está preconfigurado con el sistema operativo Microsoft® Windows®. Para instalar Microsoft Windows por primera vez, siga las instrucciones que se muestran en pantalla. Estos pasos son obligatorios y puede llevar algún tiempo completarlos. Las pantallas de configuración de Windows le llevarán a través de diversos procedimientos, incluyendo la aceptación de los acuerdos de licencia, preferencias de instalación y configuración de una conexión de Internet.

 **PRECAUCIÓN: No interrumpa el proceso de instalación del sistema operativo. De hacerlo el equipo puede quedar inutilizable y tendrá que volver a instalar el sistema operativo.**

 **NOTA:** Para un rendimiento óptimo del equipo, se recomienda descargar e instalar el último BIOS y controladores del equipo disponibles en el sitio web disponibles en support.dell.com.

 **NOTA:** Para obtener más información sobre el sistema operativo y sus funciones, consulte support.dell.com/MyNewDell.

Crear soporte de recuperación de sistema (recomendado)

 **NOTA:** Se recomienda crear un soporte de recuperación del sistema tan pronto como se instale Microsoft Windows.

El soporte de recuperación de sistema se puede usar para restaurar el equipo al estado operativo en que estaba cuando lo compró, conservándose los archivos de datos (sin la necesidad del disco del *sistema operativo*). Puede usar el soporte de recuperación si algún cambio en el hardware, software, controladores u otros ajustes del sistema han dejado el equipo en un estado de funcionamiento incorrecto.

Para crear el soporte de recuperación de sistema necesitará lo siguiente:

- Copia de seguridad local Dell DataSafe
- Llave USB con una capacidad mínima de 8 GB o DVD-R/DVD+R/Blu-ray Disc™

 **NOTA:** La copia de seguridad local de Dell DataSafe no admite discos regrabables.

Para crear un soporte de recuperación de sistema:

1. Asegúrese de que el adaptador de CA está conectado (consulte “Conexión del adaptador de CA” en la página 6).
2. Introduzca el disco o llave USB en el equipo.
3. Haga clic en **Iniciar**  → **Programas** → **Dell Catafase Local Backup**.
4. Haga clic en **Crear soporte de recuperación**.
5. Siga las instrucciones que aparecen en la pantalla.

 **NOTA:** Para obtener información sobre el uso del soporte de recuperación del sistema, consulte “Soporte de recuperación del sistema” en la página 68.

Instalación de la tarjeta SIM (opcional)

 **NOTA:** No se necesita la instalación de un SIM si usa una tarjeta EVDO para acceder a Internet.

La instalación en el equipo de una tarjeta de módulo de identificación de suscriptor (SIM) le permite conectarse a Internet. Para acceder a Internet deberá estar dentro de la red de su proveedor de servicios de telefonía móvil.

Para instalar la tarjeta SIM:

1. Apague el equipo.
2. Extraiga la batería (consulte “Extracción y colocación de la batería” en la página 42).
3. En el compartimento de la batería, deslice la tarjeta SIM en la ranura de la tarjeta SIM.
4. Vuelva a colocar la batería (consulte “Extracción y colocación de la batería” en la página 42).
5. Encienda el equipo.

Para extraer la tarjeta SIM, presiónela y extráigala.

Configuración del portátil Studio

1 Compartimento de la batería

2 Ranura de la tarjeta SIM

3 Tarjeta SIM

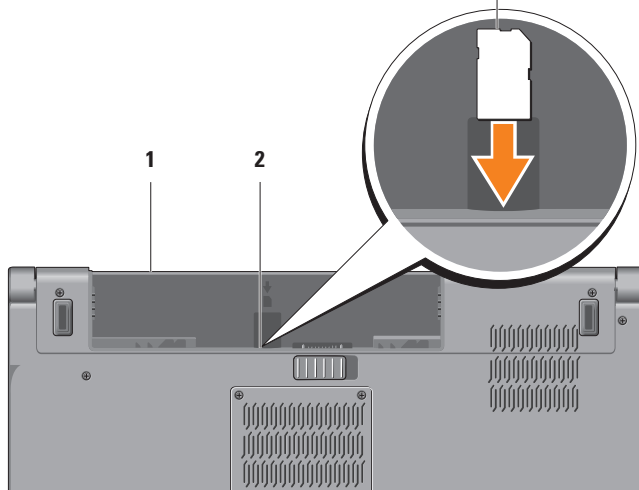

Activar o desactivar la conexión inalámbrica (opcional)

- NOTA:** La función inalámbrica está disponible en el equipo solamente si ha pedido una tarjeta WLAN en el momento de la compra. Para obtener información sobre las tarjetas de memoria admitidas por el equipo, consulte “Especificaciones” en la página 82.

Para activar la conexión inalámbrica:

1. Asegúrese de que el equipo está encendido.
2. Pulse la tecla de conexión inalámbrica  del teclado.
En la pantalla aparecerá una confirmación de la selección.

Conexión inalámbrica activada

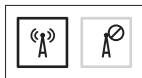

Conexión inalámbrica desactivada



Para desactivar la conexión inalámbrica:

Pulse de nuevo la tecla de conexión inalámbrica  del teclado para apagar todas las conexiones por radio.

- NOTA:** Esta tecla inalámbrica permite apagar rápidamente todas las comunicaciones de radio (Bluetooth® y WiFi), como cuando se le pide que desactive todas las conexiones inalámbricas por radio en un vuelo.



Conectarse a Internet (opcional)

Para conectarse a Internet, se necesita un módem o una conexión de red y un proveedor de servicios de Internet (ISP).

Si en el pedido original no se encuentra un módem USB o un adaptador de WLAN puede comprarlos en www.dell.com.

Configuración de una conexión por cable

- Si utiliza una conexión telefónica, enchufe una línea telefónica al conector del módem USB externo y a la toma de teléfono de la pared antes de configurar la conexión a Internet.
- Si utiliza una conexión ADSL o de módem por cable o satélite, póngase en contacto con su ISP o el servicio de telefonía móvil para obtener instrucciones de configuración.

Para completar la configuración de la conexión a Internet por cable, siga las instrucciones de "Configuración de la conexión a Internet " en la página 18.

Configuración de una conexión inalámbrica

 **NOTA:** Para configurar el enrutador inalámbrico, consulte la documentación que se envía con el mismo.

Antes de poder usar la conexión de Internet inalámbrica es necesario conectar el enrutador inalámbrico.

Para configurar la conexión usando un enrutador inalámbrico:

Windows® 7

1. Asegúrese de que la conexión inalámbrica está activada en el equipo (consulte “Activar o desactivar conexión inalámbrica” en la página 14).
2. Guarde y cierre los archivos abiertos y salga de todos los programas activos.
3. Haga clic en **Inicio**  → **Panel de control**.

4. En el cuadro de búsqueda, escriba *red* y haga clic en **Centro de redes y recursos compartidos** → **Conectarse a una red**.
5. Siga las instrucciones de la pantalla para realizar la configuración.

Windows Vista®

1. Asegúrese de que la conexión inalámbrica está activada en el equipo (consulte “Activar o desactivar conexión inalámbrica” en la página 14).
2. Guarde y cierre los archivos abiertos y salga de todos los programas activos.
3. Haga clic en **Iniciar**  → **Conectar a**.
4. Siga las instrucciones de la pantalla para realizar la configuración.

Configuración de la conexión a Internet



Los ISP y sus ofertas varían según el país. Póngase en contacto con su ISP para ver las ofertas que se encuentran disponibles en su país.

Si no puede conectarse a Internet pero anteriormente sí podía conectarse, es posible que el proveedor de servicios de Internet haya interrumpido el servicio. Póngase en contacto con el ISP para comprobar el estado del servicio o intente conectarse más tarde.

Tenga preparada la información del ISP. Si no tiene un ISP, el asistente **Conectarse a Internet** puede servirle de ayuda para conseguir uno.

Para configurar su conexión a Internet:

Windows 7

1. Guarde y cierre los archivos abiertos y salga de todos los programas activos.
2. Haga clic en **Inicio**  → **Panel de control**.
3. En el cuadro de búsqueda, escriba *red*, y haga clic en **Centro de redes y recursos compartidos** → **Configurar una nueva conexión o red** → **Conectarse a Internet**. Se abrirá la ventana **Conectarse a Internet**.
 **NOTA:** Si no sabe qué tipo de conexión seleccionar, haga clic en **Ayuda para elegir** o póngase en contacto con su ISP.
4. Siga las instrucciones de la pantalla y utilice la información de configuración facilitada por el ISP para completar el proceso de configuración.

Windows Vista

1. Guarde y cierre los archivos abiertos y salga de todos los programas activos.
2. Haga clic en **Iniciar**  → **Panel de control**.
3. En el cuadro de búsqueda, escriba `red`, y haga clic en **Centro de redes y recursos compartidos** → **Configurar una conexión o red** → **Conectarse a Internet**.
Se abrirá la ventana **Conectarse a Internet**.

 **NOTA:** Si no sabe qué tipo de conexión seleccionar, haga clic en **Ayuda para elegir** o póngase en contacto con su ISP.

4. Siga las instrucciones de la pantalla y utilice la información de configuración facilitada por el ISP para completar el proceso de configuración.

Uso del portátil Studio

Esta sección proporciona información acerca de las funciones disponibles en el portátil Studio 1555/1557/1558.

Funciones del lado derecho

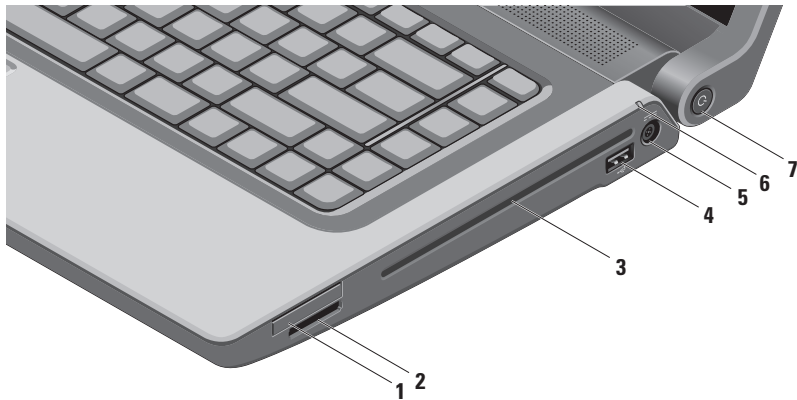

1 Ranura para ExpressCard: proporciona soporte para memoria adicional, comunicaciones por cable e inalámbricas y funciones multimedia y de seguridad. La ranura admite ExpressCard de 34 mm.

NOTA: La ranura para ExpressCard está diseñada solamente para este tipo de tarjetas. NO admite PC Cards.

NOTA: El equipo se envía con un panel protector de plástico instalado en la ranura para tarjetas ExpressCard. Los paneles protectores protegen las ranuras no utilizadas del polvo y otras partículas. Guarde el panel protector de la ExpressCard para utilizarlo cuando no haya instalada una ExpressCard en la ranura; los paneles protectores de otros equipos pueden no ajustarse al suyo.

2 SD/MMC - MS/Pro **Lector de tarjetas de memoria multimedia 8 en 1:** ofrece una manera cómoda y rápida de ver y compartir fotos digitales, música y vídeos almacenados en tarjetas de memoria multimedia:

- Tarjeta de memoria Secure Digital (SD)
- Tarjeta Secure Digital Input Output (SDIO)
- Secure Digital High Capacity (SDHC)
- Secure Digital High Density (SDHD)
- Memory Stick
- Memory Stick PRO
- Tarjeta MultiMedia (MMC)
- Tarjeta xD-Picture (tipo M y tipo H)

NOTA: El equipo se envía con un panel protector de plástico instalado en la ranura para tarjetas. Los paneles protectores protegen las ranuras no utilizadas del polvo y otras partículas. Guarde el panel protector para utilizarlo cuando no haya ninguna tarjeta de memoria instalada en la ranura; puede que los paneles protectores de otros equipos no sirvan para el suyo.

- 3 Unidad óptica:** reproduce o graba discos CD, DVD, Blu-ray (opcional). Asegúrese de introducir el disco con el lado impreso mirando hacia arriba.

 **PRECAUCIÓN:** No utilice discos con formas o tamaños que no sean estándar (incluyendo mini CD o mini -DVD) o dañará la unidad.

Coloque el disco en el centro de la ranura con la etiqueta mirando hacia arriba y empújelo suavemente hacia adentro. La unidad tirará automáticamente de él y empezará a leer el contenido.

- 4**  **Conector USB 2.0:** conecta a dispositivos USB, como ratones, teclados, impresoras, unidades externas o reproductores MP3.
-

- 5**  **Conector del adaptador de CA:** conecta al adaptador de CA que alimenta el equipo y carga la batería.
-

-
- 6  **Indicador de estado de la batería:** se ilumina o parpadea para indicar un cambio en el estado de carga de la batería. La luz indica los siguientes estados cuando el equipo está alimentado por

Adaptador de CA:

- Blanco fijo: la batería se está cargando.
- Apagado: la batería esta totalmente cargada.

La batería:

- Apagado: la batería está cargada de forma correcta o el equipo está apagado.
- Naranja fijo: la carga de la batería es baja.

-
- 7  **Botón de encendido e indicador luminoso:** enciende y apaga el equipo cuando se pulsa. El indicador luminoso del botón indica los siguientes estados de la alimentación:

- Blanco fijo: el equipo está encendido.
 - Blanco parpadeante: el equipo se encuentra en modo de espera.
 - Apagado: el sistema está apagado en el modo de hibernación.
-

Funciones del lado izquierdo

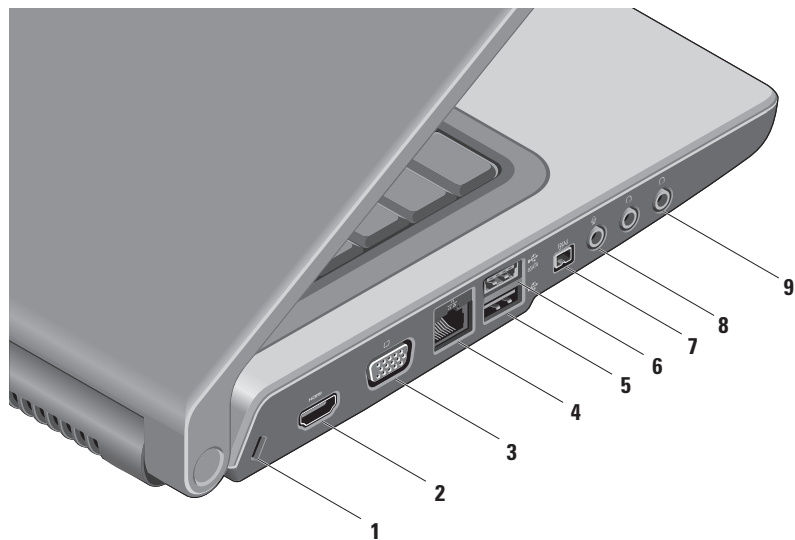

1 Ranura para cable de seguridad: sujeta cables de seguridad disponibles en el comercio para el equipo.

NOTA: Antes de adquirir un cable de seguridad, asegúrese de que encajará en la ranura del cable de seguridad del equipo.

2  Conector HDMI: conecta a un TV tanto para señales de audio 5.1 como de vídeo.



NOTA: Cuando se usa con un monitor, sólo se puede leer la señal de vídeo.

3  Conector VGA: conecta dispositivos de vídeo, como un monitor o un proyector.

4  Conector de red: si usa una señal de red por cable, conecta el equipo a la red o a un dispositivo de banda ancha.

5  Conector USB 2.0: conecta a dispositivos USB, como ratones, teclados, impresoras, unidades externas o reproductores MP3.

6  Conector eSATA: conecta dispositivos de almacenamiento compatibles con eSATA, como unidades de disco duro externas o unidades ópticas. El conector eSATA también funciona como conector USB.

- 7  **Conector IEEE 1394:** conecta dispositivos multimedia en serie de alta velocidad, como videocámaras digitales.
-
- 8  **Conector de entrada de audio/micrófono:** conecta un micrófono o señal de entrada para los programas de audio.
-
- 9  **Conectores de salida de audio/auriculares (2):** conectan a un par de auriculares o envía el audio a un altavoz o sistema de sonido.
-

Características básicas del equipo

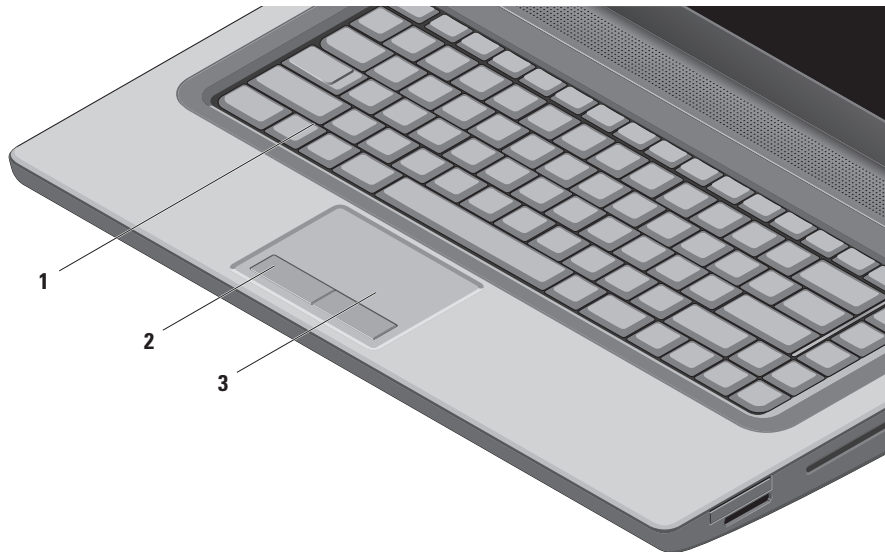

1 Teclado/Teclado retroiluminado (opcional): si ha comprado el teclado retroiluminado opcional, la tecla F6 tiene el icono de teclado retroiluminado . El teclado retroiluminado opcional proporciona visibilidad en entornos oscuros iluminando todos los símbolos de las teclas.

Los controles multimedia también están situados en el teclado. Estas teclas controlan la reproducción de CD, DVD, Blu-ray Disc™ (opcional) y la reproducción multimedia.

 **Configuración de brillo del teclado retroiluminado/ratón táctil:** pulse la tecla <F6> para alternar entre los tres estados de iluminación (en el orden dado):

- a. brillo medio de teclado
- b. brillo completo de teclado
- c. sin iluminación

Para obtener más información sobre el teclado, consulte la *Guía tecnológica de Dell*.

2 Botones del ratón táctil: ofrecen las funciones de hacer clic con el botón derecho y el botón izquierdo de un ratón normal.

3 Ratón táctil: ofrece las funciones de un ratón normal para mover el cursor, arrastrar o mover elementos y hacer clic con el botón izquierdo, tocando la superficie.

El ratón táctil admite las funciones de desplazamiento y ampliación. Para cambiar la configuración del ratón táctil, haga doble clic en el icono del **ratón táctil de Dell** en el área de notificación del escritorio.

Posturas en la almohadilla de contacto

 **NOTA:** Se pueden activar o desactivar las posturas en la almohadilla de contacto haciendo doble clic en el icono del **ratón táctil de Dell** situado en la área de notificación del escritorio.

Ampliar

Le permite subir o bajar el aumento del contenido de la pantalla. La función de ampliar incluye:

Ampliación con un dedo: le permite acercar o alejar.

Para acercar:

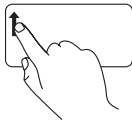

Mueva un dedo hacia arriba en la zona de zoom (extremo izquierdo de la almohadilla de contacto).

Para alejar:

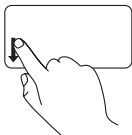

Mueva un dedo hacia abajo en la zona de zoom (extremo izquierdo de la almohadilla de contacto).

Presionar: le permite acercar o alejar separando dos dedos o juntándolos en la superficie táctil.

Para acercar:

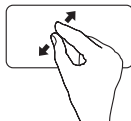

Separe dos dedos para ampliar la vista de la ventana activa.

Para alejar:

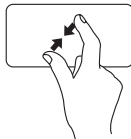

Junte dos dedos para reducir la vista de la ventana activa.

Desplazamiento

Le permite desplazarse por los contenidos. La función de desplazamiento incluye:

Desplazamiento tradicional: le permite desplazarse hacia arriba y hacia abajo o a la derecha e izquierda.

Para desplazarse arriba y abajo:

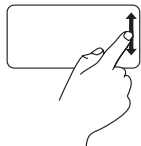

Mueva un dedo hacia arriba o hacia abajo en la zona de desplazamiento vertical (extremo derecho de la almohadilla de contacto) para desplazarse hacia arriba o hacia abajo en la ventana activa.

Para desplazarse a la derecha e izquierda:

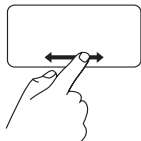

Mueva un dedo hacia la derecha o hacia la izquierda en la zona de desplazamiento horizontal (extremo inferior de la almohadilla de contacto) para desplazarse hacia la derecha o la izquierda en la ventana activa.

Desplazamiento circular: le permite desplazarse hacia arriba o hacia abajo y a la derecha e izquierda.

Para desplazarse arriba o abajo:



Mueva un dedo en la zona de desplazamiento vertical (extremo derecho de la almohadilla de contacto) con un movimiento circular en el sentido de las agujas del reloj para desplazarse hacia arriba o en sentido contrario para desplazarse hacia abajo.

Para desplazarse a la derecha o la izquierda:



Mueva un dedo en la zona de desplazamiento horizontal (extremo inferior de la almohadilla de contacto) con un movimiento circular en el sentido de las agujas del reloj para desplazarse hacia la derecha o en sentido contrario para desplazarse a la izquierda.

Teclas de control multimedia

Las teclas de control multimedia está situadas en la fila de teclas de función del teclado. Para usar los controles multimedia, pulse la tecla que desee. Puede configurar las teclas de control multimedia del teclado usando la utilidad **System Setup (Configuración del sistema) del BIOS** o el **Centro de movilidad de Windows**.

Utilidad System Setup (Configuración del sistema) del BIOS

Para acceder a **Function Key Behavior** (Comportamiento de las teclas de función):

1. Pulse <F2> durante la POST (Power On Self Test) para entrar en la utilidad **System Setup** del BIOS.
2. En **Function Key Behavior** (Comportamiento de las teclas de función), seleccione **Multimedia Key First** (Primero tecla multimedia) o **Function Key First** (Primero tecla de función).

Multimedia Key First (Primero tecla multimedia): esta es la opción predeterminada. Pulsando cualquier tecla de control multimedia se ejecuta la acción asociada. Para la tecla de función, pulse <Fn> + la tecla de función que desee.

Function Key First (Tecla de función primero): pulsando cualquier tecla de función se ejecuta la función asociada. Para la tecla multimedia, pulse <Fn> + la tecla multimedia que desee.

 **NOTA:** La opción **Multimedia Key First** (Primero tecla multimedia) está activa solamente en el sistema operativo.

Centro de movilidad de Windows

1. Pulse las teclas <  > <X> para abrir el Centro de movilidad de Windows.
2. En **Function Key Row** (Fila de teclas de función), seleccione **Function Key** (Tecla de función) o **Multimedia Key** (Tecla multimedia).



 Silenciar el sonido

 Bajar el nivel de volumen

 Subir el nivel de volumen

 Reproducir la pista o capítulo anteriores

 Reproducir o hacer una pausa

 Reproducir la pista o capítulo siguientes

 Expulsar disco

Funciones de la pantalla

El panel de la pantalla contiene una cámara y micrófonos dobles que la acompañan.

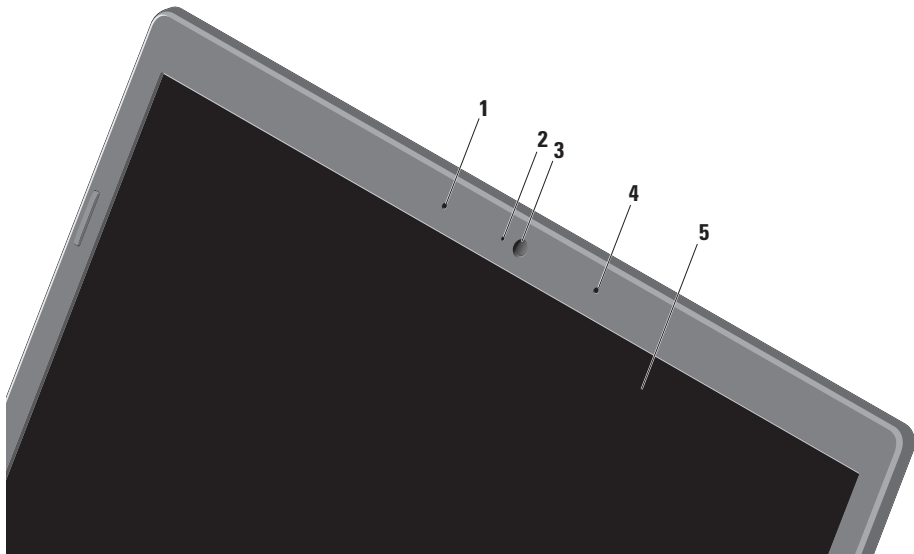

-
- 1 Micrófono en línea digital izquierdo:** se combina con el derecho para ofrecer un sonido de alta calidad para la conversación con vídeo y la grabación de voz.

 - 2 Indicador luminoso de actividad de la cámara:** luz que indica cuándo la cámara está encendida o apagada.

 - 3 Cámara:** incorporada para la captura de vídeo, conferencias y charlas.

 - 4 Micrófono en línea digital derecho:** se combina con el izquierdo para ofrecer un sonido de alta calidad para la conversación con vídeo y la grabación de voz.

 - 5 Pantalla:** la pantalla puede variar en función de las selecciones hechas al comprar el equipo. Para obtener más información, consulte la *Guía tecnológica de Dell* que se encuentra en el disco duro o visite support.dell.com/manuals.
-

Uso de la pantalla táctil (opcional)

La función de la pantalla táctil del portátil convierte el equipo en una pantalla interactiva.

Dell Touch Zone

Para iniciar el software Dell Touch Zone haga clic en **Inicio**  → **Todos los programas** → **Dell** → **Dell Touch Zone**.

En Dell Touch Zone puede acceder a las siguientes funciones:

- **Picture Viewer (Visor de imágenes):** ver, organizar y editar imágenes.
- **Dell Touch Cam (Cámara Dell Touch):** capturar vídeos caseros con la cámara incorporada. Puede cargar vídeos en **YouTube** cuando esté conectado a Internet.
- **Notes Creator (Creador de notas):** cree recordatorios tecleados o escritos a mano. Estas notas aparecerán en el panel del boletín la próxima vez que acceda a Dell Touch Zone.

- **Drum Zone (Zona de tambores):** toque la música del equipo o toque instrumentos de percusión sintetizados.
- **You Paint (Tú pintas):** dibuje, pinte imágenes y edite fotografías usando este software.
- **Games (Juegos):** juegue al tacto con juegos seleccionados de Windows.
- **Music (Música):** reproduzca música, cree listas de reproducción y busque en su archivos de música por álbum, intérprete o título de canción.
- **Internet Explorer:** navegue por Internet usando la tecnología de varios toques. Toque el vínculo que desee para seguirlo o descargarlo.
- **Help (Ayuda):** Use la función de ayuda para obtener más información sobre cómo usar la pantalla táctil.

Posturas en el ratón táctil

 **NOTA:** Es posible que algunas de estas posturas no funcionen fuera del Dell Touch Zone.

Ampliar

Le permite subir o bajar el aumento del contenido de la pantalla.

Zoom de presión: le permite acercar o alejar separando dos dedos o juntándolos en la pantalla.

Para acercar:



Separe dos dedos para acercar la vista de la ventana activa.

Para alejar:



Junte dos dedos para alejar la vista de la ventana activa.

Alargar

Le permite acceder a información adicional simulando un clic con el botón derecho.

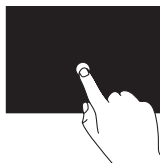

Mantenga un dedo en la pantalla táctil para abrir menús contextuales.

Desplazamiento

Le permite desplazarse por los contenidos.

Pan: le permite mover el enfoque del objeto seleccionado cuando no está visible todo él.

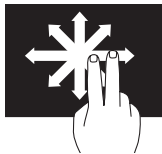

Mueva dos dedos en la dirección que desee para panoramizar el objeto seleccionado.

Desplazamiento automático horizontal: le permite desplazarse hacia la izquierda o la derecha de la ventana activa.

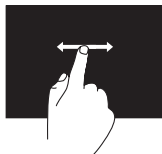

Mueva rápidamente un dedo a la izquierda o la derecha para activar el desplazamiento automático horizontal.

Desplazamiento automático vertical: le permite desplazarse hacia arriba o abajo de la ventana activa.

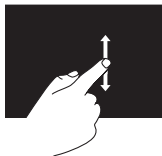

Mueva un dedo hacia arriba o abajo para activar el desplazamiento vertical.

Pasar

Le permite pasar el contenido hacia adelante o hacia atrás basándose en la dirección del pase.

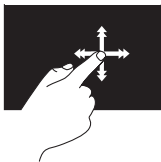

Mueva un dedo rápidamente en la dirección que desee para pasar el contenido por la ventana activa como las páginas de un libro. Pasar también funciona verticalmente cuando se navega por contenidos como imágenes o canciones de una lista de reproducción.

Girar

Le permite girar el contenido activo de la pantalla.

Torcer: le permite girar el contenido activo usando dos dedos.



Manteniendo un dedo o el pulgar colocado, mueva el otro dedo en dirección arqueada a la derecha o la izquierda. También puede girar el contenido activo moviendo los dos dedos en un movimiento circular.

Uso de la unidad óptica

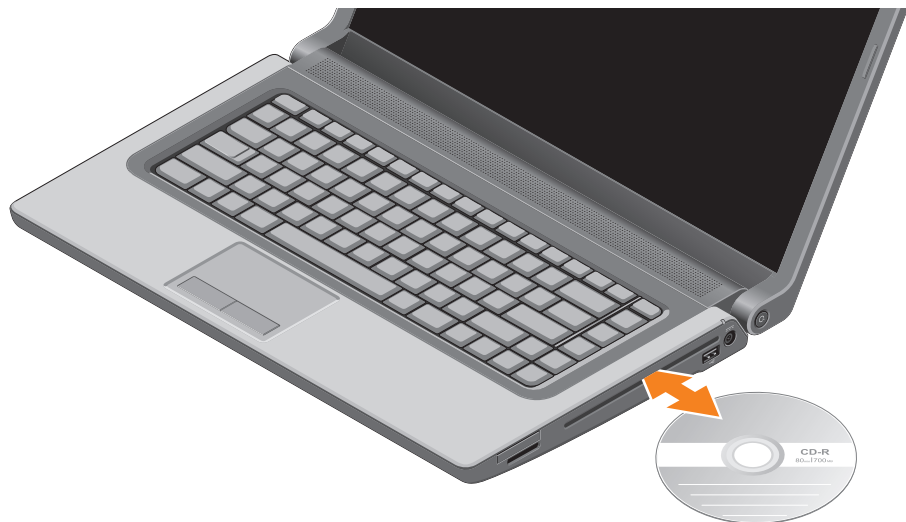

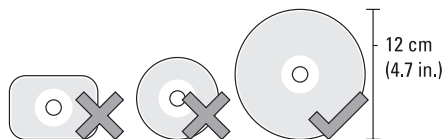



△ PRECAUCIÓN: No mueva el equipo mientras esté reproduciendo o grabando un disco.

Asegúrese de introducir el disco con el lado impreso mirando hacia arriba. Coloque el disco en el centro de la ranura y empújelo suavemente hacia adentro. La unidad tirará automáticamente de él y empezará a leer el contenido. Para expulsar un disco de la unidad, pulse suavemente la tecla de expulsión  situada en el teclado (consulte "Controles multimedia" en la página 32).

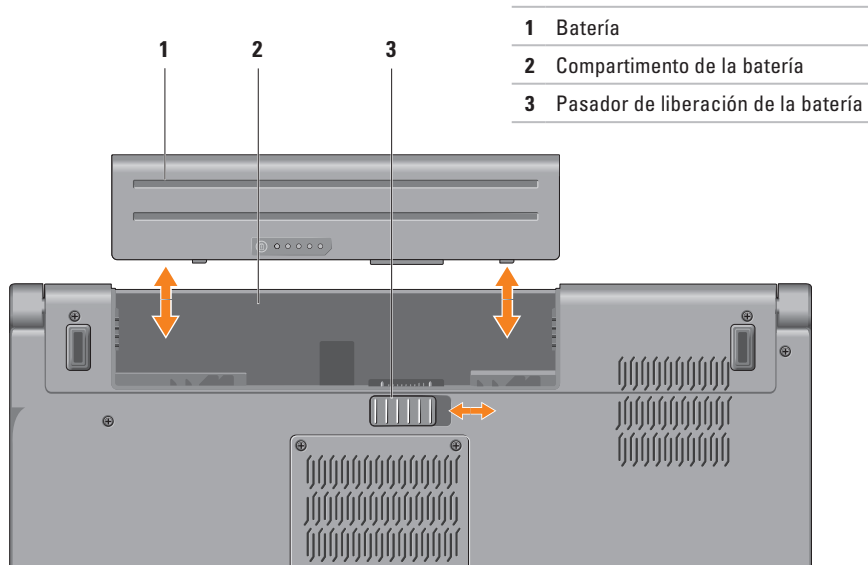
Extracción y colocación de la batería



 **AVISO:** El uso de baterías incompatibles puede aumentar el riesgo de incendio o explosión. Este equipo sólo debe usarse con baterías compradas a Dell. No utilice baterías de otros equipos.

 **AVISO:** Antes de extraer la batería, apague el equipo y quite los cables externos (incluyendo el adaptador de CA).

Para extraer la batería:

1. Apague el equipo y dele la vuelta.
2. Deslice el pasador de liberación de la batería hacia un lado.
3. Saque la batería de su compartimento.

Para volver a colocar la batería:

Deslice la batería en su compartimento hasta que encaje.

Características de software

 **NOTA:** Para obtener más información sobre las funciones descritas en esta sección, consulte la *Guía tecnológica de Dell* en el disco duro o en support.dell.com/manuals.

Reconocimiento facial FastAccess

El equipo puede tener la función de reconocimiento facial FastAccess. Esta función le ayuda a mantener seguro el equipo Dell usando la apariencia única de su rostro para verificar su identidad y proporciona automáticamente la información de inicio de sesión que normalmente introduciría manualmente, como la ID de usuario y la contraseña de una cuenta de Windows o un sitio seguro de Internet. Para obtener más información, haga clic en **Inicio**  → **Programas** → **FastAccess**.

Productividad y comunicación

Puede usar el equipo para crear presentaciones, folletos, tarjetas de felicitación y hojas de cálculo. También puede editar y ver fotografías e imágenes. Compruebe el pedido de compra para ver el software que el equipo tiene instalado.

Después de conectarse a Internet, podrá acceder a sitios Web, configurar cuentas de correo electrónico, cargar y descargar películas y realizar otras tareas relacionadas.

Entretenimiento y multimedia

Puede usar el equipo para ver vídeos, jugar, crear sus propios CD/DVD, escuchar música y estaciones de radio . La unidad óptica puede admitir varios formatos de disco multimedia, incluyendo discos CD, DVD y Blu-ray (opcional).

Puede descargar o copiar archivos de imágenes y de vídeo de dispositivos portátiles, como cámaras digitales y teléfonos móviles. Las aplicaciones de software opcionales le permiten organizar y crear archivos de música y vídeo que se pueden grabar en disco, guardarse en dispositivos portátiles como reproductores MP3 y dispositivos de entretenimiento manuales, o reproducirse y verse directamente en un TV, proyector o equipo de cine en casa conectado.

Sensor de caída libre

El sensor de caída libre protege el disco duro del equipo de posibles daños cuando detecta un estado de caída libre ocasionado por caídas accidentales del portátil. Cuando se detecta una situación de caída libre, el disco duro pasa a un *estado seguro* con el fin de protegerlo contra daños en el cabezal de lectura/escritura y la posible pérdida de datos. El disco duro vuelve al funcionamiento normal cuando ya no se detecte el estado de caída libre.

Dell Dock

El Dell Dock es un grupo de iconos que le ofrecen fácil acceso a aplicaciones muy usadas como archivos y carpetas. El Dock se puede personalizar:

- Añadiendo o eliminando iconos
- Cambiando el color y la ubicación del Dock
- Agrupando en categorías iconos relacionados
- Cambiando el comportamiento de los iconos



Añadir una categoría

1. Haga clic con el botón derecho en Dock, haga clic en **Agregar** → **Categoría**.
Se mostrará la ventana **Agregar/editar categoría**.
2. Escriba el título de la categoría en el campo **Title** (Título).
3. Seleccione un icono para la categoría en **Select an image:** (Seleccionar una imagen:) box (caja).
4. Haga clic en **Save** (Guardar).

Añadir un icono

Seleccione y arrastre el icono al Dock o una categoría.

Eliminar una categoría o icono

1. Haga clic derecho en la categoría o icono en el Dock y haga clic en **Delete shortcut** (Eliminar acceso directo) o **Delete category** (Eliminar categoría).
2. Siga las instrucciones que aparecen en la pantalla.

Personalizar el Dock

1. Haga clic derecho en el Dock y en **Advanced Setting...** (Configuración avanzada...).
2. Elija la opción deseada para personalizar el Dock.

DataSafe Online Backup de Dell

 **NOTA:** DataSafe Online de Dell puede no estar disponibles en todas las zonas.

 **NOTA:** Se recomienda una conexión de banda ancha para obtener mayores velocidades de carga y descarga.

Dell DataSafe Online es un servicio automático de copia de seguridad y recuperación que ayuda a proteger sus datos y otros archivos importantes de eventos graves como robo, incendio o desastres naturales. Puede acceder a este servicio a través de su equipo usando una cuenta -protegida con contraseña.

Para obtener más información, vaya a **delldatasafe.com**.

Para programar la realización de las copias de seguridad:

1. Haga doble clic en el icono de Dell DataSafe Local  de la barra de herramientas.
2. Siga las instrucciones que aparecen en la pantalla.

Solución de problemas

Esta sección ofrece información sobre la solución de problemas del equipo. Si no puede resolver el problema usando las siguientes indicaciones, consulte “Uso de las herramientas de soporte” en la página 55 o “Cómo ponerse en contacto con Dell” en la página 79.

 **AVISO: Sólo personal debidamente preparado puede quitar la cubierta del equipo. Consulte el *Manual de servicio* en support.dell.com/manuals para ver instrucciones avanzadas de servicio.**

Problemas con la pantalla táctil

Algunas o todas las funciones de varios toques no funcionan:

- Es posible que algunas funciones de la pantalla táctil estén deshabilitadas. Para habilitar las funciones de la pantalla táctil, haga clic en **Inicio**  → **Panel de control** → **Hardware y sonido Sound** → **Lápiz y tocar**.
- Es posible que la aplicación no admita la función de varios toques.

Códigos de sonido

Si experimenta errores o problemas durante el inicio, es posible que el equipo emita una serie de sonidos durante el inicio. Esta serie de sonidos, denominada códigos de sonido, identifica un problema. Si ocurre esto, anote el código de sonidos y póngase en contacto con Dell (consulte “Cómo ponerse en contacto con Dell” en la página 79).



NOTA: Para cambiar piezas, consulte el *Manual de servicio* en support.dell.com/manuals.

Código de sonido	Possible problema
Uno	Posible fallo de la placa base: error de la suma de comprobación de la ROM del BIOS
Dos	No se detectó RAM NOTA: Si instaló o sustituyó el módulo de memoria, asegúrese de que el módulo está asentado correctamente.
Tres	Posible error de la placa base: error del juego de chips
Cuatro	Fallo de lectura/escritura de la RAM
Cinco	Fallo del reloj de tiempo real
Seis	Fallo en la tarjeta de vídeo o chip
Siete	Fallo en el procesador
Ocho	Fallo de la pantalla

Problemas de red

Conexiones inalámbricas

Si se pierde la conexión de red: el enrutador inalámbrico está desconectado o la conexión inalámbrica ha sido desactivada en el equipo.

- Asegúrese de que la conexión inalámbrica está activada en el equipo (consulte “Activar o desactivar conexión inalámbrica” en la página 14).
- Compruebe el enrutador inalámbrico para asegurarse de que está encendido y conectado a la fuente de datos (módem por cable o concentrador de red).
- Vuelva a establecer la conexión al enrutador inalámbrico (consulte “Configuración de una conexión inalámbrica” en la página 17).
- Puede haber interferencias bloqueando o interrumpiendo la conexión inalámbrica. Trate de acercar el equipo al enrutador inalámbrico.

Conexiones por cable

Si se ha perdido la conexión de red por cable: el cable de red está suelto o dañado.

Compruebe el cable para asegurarse de que está enchufado y que no está dañado.

Problemas con la alimentación

Si el indicador luminoso de encendido está apagado: el equipo está apagado o no recibe corriente.

- Pulse el botón de encendido. El equipo reanuda el funcionamiento normal si no está apagado o en el modo de hibernación.
- Vuelva a conectar el adaptador de CA al conector de alimentación del equipo y a la toma eléctrica.
- Si el adaptador de CA está conectado a una regleta de enchufes, asegúrese de que ésta a su vez está conectada a una toma eléctrica y de que está encendida.

- Desvíe temporalmente los dispositivos de protección de la alimentación, las regletas de enchufes y los alargadores de alimentación para comprobar que el equipo se enciende correctamente.
- Asegúrese de que la toma eléctrica funciona; para ello, pruébela con otro dispositivo, por ejemplo, una lámpara.
- Compruebe las conexiones del adaptador de CA. Si el adaptador de CA tiene una luz, asegúrese de que está encendido.
- Si el problema persiste, póngase en contacto con Dell (consulte “Cómo ponerse en contacto con Dell” en la página 79).

Si el indicador luminoso de encendido está en color blanco fijo y el equipo no responde: es posible que la pantalla no responda.

- Pulse el botón de encendido hasta que el equipo se apague y vuélvalo a encender.

- Si el problema persiste, póngase en contacto con Dell (consulte “Cómo ponerse en contacto con Dell” en la página 79).

Si el indicador luminoso de alimentación

parpadea en blanco: el equipo está en estado de espera o es posible que la pantalla no responda.

- Pulse una tecla del teclado, mueva el ratón conectado o un dedo sobre la superficie táctil o pulse el botón de encendido para reanudar el funcionamiento normal.
- Si la pantalla no responde, pulse el botón de encendido hasta que el equipo se apague y vuelva a encenderlo.
- Si el problema persiste, póngase en contacto con Dell (consulte “Cómo ponerse en contacto con Dell” en la página 79).

Si encuentra alguna interferencia que dificulte la recepción del equipo: alguna señal está creando interferencias interrumpiendo o bloqueando otras señales. Algunas de las causas de las interferencias son:

- Alargadores de alimentación, de teclado y de ratón.
- Demasiados dispositivos conectados a una regleta de enchufes.
- Varias regletas de enchufes conectadas a la misma toma eléctrica.

Problemas con la memoria

Si recibe un mensaje que indica que la memoria es insuficiente:

- Guarde y cierre todos los archivos abiertos y salga de todos los programas que estén abiertos y no los utilice para ver si así se resuelve el problema.

- Consulte la documentación del software para ver los requisitos mínimos de memoria. Extraiga las baterías instaladas (consulte el *Manual de servicio* en support.dell.com/manuals).
- Vuelva a asentar el módulo o módulos en los conectores (consulte el *Manual de servicio* en support.dell.com/manuals para ver instrucciones).
- Si el problema persiste, póngase en contacto con Dell (consulte “Cómo ponerse en contacto con Dell” en la página 79).

Si tiene otros problemas con la memoria:

- Ejecute los Dell Diagnostics (consulte “Dell Diagnostics” en la página 59).
- Si el problema persiste, póngase en contacto con Dell (consulte “Cómo ponerse en contacto con Dell” en la página 79).

Bloqueos y problemas con el software

Si el equipo no se inicia: asegúrese de que el cable de alimentación está bien conectado al equipo y a la toma eléctrica.

Un programa no responde:

Finalice el programa:

1. Pulse <Ctrl><Shift><Esc> simultáneamente.
2. Haga clic en **Aplicaciones**.
3. Haga clic en el programa que ha dejado de responder.
4. Haga clic en **Finalizar tarea**.

Si un programa falla repetidamente: compruebe la documentación del software. En caso necesario, desinstale y vuelva a instalar el programa.

 **NOTA:** Normalmente el software incluye instrucciones de instalación en su documentación o en el CD.

Si el equipo deja de responder o aparece una pantalla de color azul fijo:

 **PRECAUCIÓN:** Es posible que se pierdan datos si no puede apagar el sistema operativo.

Si no puede conseguir que responda pulsando una tecla o moviendo el ratón, pulse el botón de alimentación durante unos 8 ó 10 segundos como mínimo (hasta que se apague el equipo). A continuación, reinicie el equipo.

Se ha diseñado un programa para un sistema operativo anterior de Microsoft® Windows®:

Ejecute el asistente para compatibilidad de programas. El Asistente para compatibilidad de programas configura un programa de manera que se ejecute en un entorno similar a los entornos de sistemas operativos de versiones anteriores de Microsoft Windows.

Solución de problemas

Para ejecutar el asistente para compatibilidad de programas:

Windows 7

1. Haga clic en **Inicio**  → **Panel de control** → **Programas** → **Usar un programa más antiguo con esta versión de Windows**.
2. En la pantalla de bienvenida, haga clic en **Siguiente**.
3. Siga las instrucciones que aparecen en la pantalla.

Windows Vista

1. Haga clic en **Iniciar**  → **Panel de control** → **Programas** → **Usar un programa más antiguo con esta versión de Windows**.
2. En la pantalla de bienvenida, haga clic en **Siguiente**.
3. Siga las instrucciones que aparecen en la pantalla.

Si tiene otros problemas de software:

- Realice inmediatamente una copia de seguridad de los archivos.
- Utilice un programa de búsqueda de virus para comprobar la unidad de disco duro o los CD.

- Guarde y cierre todos los archivos o programas abiertos y apague el equipo a través del menú **Inicio** .
- Compruebe la documentación del software o póngase en contacto con el fabricante de software para obtener información sobre la solución de problemas:
 - Asegúrese de que el programa sea compatible con el sistema operativo instalado en el equipo.
 - Asegúrese de que el equipo cumple los requisitos mínimos de hardware necesarios para ejecutar el software. Consulte la documentación del software para obtener más información.
 - Asegúrese de que el programa esté instalado y configurado correctamente.
 - Compruebe que los controladores de dispositivo sean compatibles con el programa.
 - si es necesario, desinstale el programa y, a continuación, vuelva a instalarlo.

Uso de las herramientas de soporte

Centro de soporte técnico de Dell

El **Centro de soporte técnico de Dell** le ayuda a encontrar el servicio, asistencia técnica e información específica sobre el sistema que necesita.

Para iniciar la aplicación, haga clic en el icono  de la barra de tareas.

La página de inicio del **Centro de soporte técnico de Dell** muestra el número de modelo del equipo, la etiqueta de servicio, el código de servicio rápido y la información de contacto de servicio.

La página principal también le facilita vínculos para acceder a:

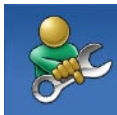

Autoayuda (solución de problemas, seguridad, rendimiento del sistema, red e Internet, copias de seguridad y recuperación, y el sistema operativo Windows Vista).



Alertas (alertas de soporte técnico importantes para su equipo)



Asistencia de Dell (soporte técnico con DellConnect™, servicio de atención al cliente, formación y tutoriales, cómo obtener ayuda con Solution Station™ y exploración en línea con PCCheckUp)



Acerca del sistema (documentación del sistema, información sobre la garantía, información sobre el sistema, actualizaciones y accesorios)

Para obtener más información sobre el **Centro de soporte técnico de Dell** y las herramientas de soporte disponibles, haga clic en la ficha **Servicios de support.dell.com**.

Mis descargas de Dell

 **NOTA:** Mis descargas de Dell puede no estar disponibles en todas las zonas.

Algún software preinstalado en su nuevo equipo Dell no incluye un CD o DVD de copia de seguridad. Este software está ahora disponible en Mis descargas de Dell. Desde este sitio web puede descargar el software disponible para su reinstalación o crear su propio soporte de copia de seguridad.

Para registrarse y usar Mis descargas de Dell:

1. Vaya a **downloadstore.dell.com/media**.
2. Siga las instrucciones de la pantalla para registrarse y descargar el software.

Vuelva a instalar o cree un soporte de copia de seguridad del software para uso futuro.

Mensajes del sistema

Si el equipo tiene un problema o un error, es posible que muestre un mensaje del sistema que le ayudará a identificar la causa y la acción que se necesita para resolver el problema.

 **NOTA:** Si el mensaje que recibe no figura en los siguientes ejemplos, consulte la documentación del sistema operativo o del programa que se estaba ejecutando cuando ha aparecido el mensaje. De forma alternativa puede ver la *Guía tecnológica de Dell* disponible en el disco duro o en **support.dell.com/manuals** o ponerse en contacto con Dell (consulte “Cómo ponerse en contacto con Dell” en la página 79).

Alert! Previous attempts at booting this system have failed at checkpoint [nnnn]. For help in resolving this problem, please note this checkpoint and contact Dell Technical Support (¡Alerta! Los intentos previos de iniciar este sistema han dado error en el punto de comprobación [nnnn]. Para ayudar a resolver

este problema, anote el punto de comprobación y llame a Soporte técnico de Dell): el equipo no pudo completar la rutina de inicio tres veces consecutivas por el mismo error. Póngase en contacto con Dell (consulte “Cómo ponerse en contacto con Dell” en la página 79).

CMOS checksum error (Error de la suma de comprobación del CMOS): posible fallo de la placa madre o batería RTC baja. Cambie la batería (consulte el *Manual de servicio* en support.dell.com/manuals) o “Cómo ponerse en contacto con Dell” en la página 79 para obtener ayuda).

CPU fan failure (Fallo del ventilador de la CPU): ha habido un fallo en el ventilador de la CPU. Cambie el ventilador de la CPU (consulte el *Manual de servicio* en support.dell.com/manuals).

Hard-disk drive failure (Error de la unidad de disco duro): posible fallo de la unidad de disco duro durante la prueba de inicio. Póngase en contacto con Dell (consulte “Cómo ponerse en contacto con Dell” en la página 79).

Hard-disk drive read failure (Error de lectura de la unidad de disco duro): posible fallo de la unidad de disco duro durante la prueba de inicio del disco duro. Póngase en contacto con Dell (consulte “Cómo ponerse en contacto con Dell” en la página 79).

Keyboard failure (Error de teclado): error del teclado o cable suelto de éste.

Para cambiar el teclado, consulte el *Manual de servicio* en support.dell.com/manuals.

No boot device available (No hay ningún dispositivo de inicio disponible): no hay partición de inicio en la unidad de disco duro, el cable de la unidad de disco duro está suelto o no existe ningún dispositivo de inicio.

- Si la unidad de disco duro es el dispositivo de inicio, asegúrese de que los cables están conectados y de que la unidad está instalada correctamente y dividida en particiones como dispositivo de inicio.

Uso de las herramientas de soporte

- Introduzca la configuración de sistema y asegúrese de que la información de la secuencia de inicio es correcta (consulte la *Guía tecnológica de Dell* disponible en el disco duro o visite support.dell.com/manuals).

No timer tick interrupt (No hay interrupción de pulsos del temporizador): un chip en la placa base puede no funcionar bien o hay un fallo en la placa base. Póngase en contacto con Dell (consulte "Cómo ponerse en contacto con Dell" en la página 79).

USB over current error (Error de sobrecorriente del USB): desconecte el dispositivo USB. El dispositivo USB necesita más potencia para poder funcionar correctamente. Utilice una fuente de alimentación externa para conectarlo o, si el dispositivo tiene dos cables USB, conecte los dos.

CAUTION - Hard Drive SELF MONITORING SYSTEM has reported that a parameter has exceeded its normal operating range. Dell recommends that you back up your data regularly. A parameter out of range may or may not indicate a potential hard drive problem (**PRECAUCIÓN: El SISTEMA DE AUTOVIGILANCIA del disco duro ha detectado que un parámetro excede de su margen normal de funcionamiento. Dell recomienda que realice copias de seguridad con regularidad. Un parámetro que se halle fuera del margen puede indicar o no un problema potencial de la unidad de disco duro**): error S.M.A.R.T, posible error de la unidad de disco duro. Póngase en contacto con Dell (consulte "Cómo ponerse en contacto con Dell" en la página 79).

Solucionador de problemas de hardware

Si durante la instalación del sistema operativo un dispositivo no se detecta o bien se detecta pero no está configurado correctamente, puede utilizar el **solucionador de problemas de hardware** para resolver la incompatibilidad.

Para iniciar el solucionador de problemas de hardware:

1. Haga clic en **Inicio**  → **Ayuda y soporte técnico**.
2. Escriba `hardware troubleshooter` (solucionador de problemas de hardware) en el campo de búsqueda y pulse <Entrar> para iniciar la búsqueda.
3. En los resultados de la búsqueda seleccione la opción que mejor describa el problema y siga el resto de pasos para solucionarlo.

Dell Diagnostics

Si tiene problemas con el equipo, realice las pruebas del apartado “Bloqueos y problemas con el software” de la página 53 y ejecute Dell Diagnostics antes de ponerse en contacto con Dell para solicitar asistencia técnica. Se recomienda imprimir estos procesos antes de empezar.

 **NOTA:** Los Dell Diagnostics sólo funcionan en los ordenadores Dell.

 **NOTA:** El disco *Drivers and Utilities* (Controladores y utilidades) es opcional y es posible que no se entregue con el equipo.

Asegúrese de que el dispositivo que desea probar aparece en el programa de configuración del sistema y que está activo. Pulse <F2> durante la POST (Power On Self Test) para entrar en la utilidad System Setup del BIOS.

Uso de las herramientas de soporte

Inicie los Dell Diagnostics (Diagnósticos de Dell) desde el disco duro o desde el disco *Drivers and Utilities* (Controladores y utilidades).

Inicio de Dell Diagnostics desde la unidad de disco duro

Los Dell Diagnostics están situados en una partición oculta para la utilidad de diagnóstico (Diagnostic) de la unidad de disco duro.

 **NOTA:** Si el equipo no muestra ninguna imagen en la pantalla, póngase en contacto con Dell (consulte "Cómo ponerse en contacto con Dell" en la página 79).

1. Asegúrese de que el equipo está conectado a una toma eléctrica que se sepa funciona correctamente.
2. Encienda (o reinicie) el equipo.
3. Cuando aparezca el logotipo DELL™, pulse <F12> inmediatamente. Seleccione **Diagnósticos** en el menú de inicio y pulse <Entrar>. Esto iniciará la evaluación del sistema previa al inicio (PSA) del equipo.

 **NOTA:** Si espera demasiado y aparece el logotipo del sistema operativo, siga esperando hasta que aparezca el escritorio de Microsoft® Windows®; a continuación, apague el equipo e inténtelo de nuevo.

 **NOTA:** Si aparece un mensaje indicando que no se ha encontrado ninguna partición para la utilidad de diagnóstico, ejecute Dell Diagnostics desde el soporte *Drivers and Utilities*.

Si se invoca PSA:

- a. El PSA empezará a ejecutar las pruebas.
- b. Si la PSA se realiza con éxito, aparece el siguiente mensaje: "No problems have been found with this system so far. Do you want to run the remaining memory tests? This will take about 30 minutes or more. Do you want to continue? (Recommended)" (No se han encontrado problemas en este sistema

hasta el momento. ¿Desea ejecutar las restantes pruebas de memoria? Esto llevará aproximadamente 30 minutos o más. ¿Desea continuar? [Recomendado]).

- c. Si experimenta problemas con la memoria pulse <y> (sí); en caso contrario pulse <n> (no). Se muestra el siguiente mensaje:
- ```
"Booting Dell Diagnostic
Utility Partition. Press any
key to continue." (Iniciando la
partición de la utilidad Dell Diagnostics.
Pulse cualquier tecla para continuar).
```

- d. Pulse cualquier tecla para ir a la ventana **Elegir una opción.**

*Si no se solicita PSA:*

Pulse cualquier tecla para iniciar los Dell Diagnostics en la partición de la utilidad de diagnósticos del disco duro y vaya a la ventana **Elegir una opción.**

4. Seleccione la prueba que desee ejecutar.
  5. Si se produce un problema durante una prueba, aparecerá un mensaje con un código de error y una descripción del problema. Anote el código de error y la descripción del problema y póngase en contacto con Dell (consulte "Cómo ponerse en contacto con Dell" en la página 79).
-  **NOTA:** La etiqueta de servicio del ordenador se encuentra en la parte superior de cada pantalla de prueba. La etiqueta de servicio le ayuda a identificar el equipo cuando se pone en contacto con Dell.
6. Cuando las pruebas hayan terminado, cierre la pantalla de la prueba para volver a la pantalla **Elegir una opción.**
  7. Para salir de los Dell Diagnostics y reiniciar el equipo, haga clic en **Salir.**

## Iniciar Dell Diagnostics desde el disco Drivers and Utilities

 **NOTA:** El disco *Drivers and Utilities* es opcional y es posible que no se entregue con el equipo.

1. Introduzca el disco *Drivers and Utilities*.
2. Apague y vuelva a acender el equipo. Cuando aparezca el logo de DELL, pulse <F12> inmediatamente.

 **NOTA:** Si espera demasiado y aparece el logotipo del sistema operativo, siga esperando hasta que aparezca el escritorio de Microsoft® Windows®; a continuación, apague el equipo e inténtelo de nuevo.

 **NOTA:** Los pasos a continuación cambian la secuencia de inicio sólo una vez. En el siguiente inicio, el equipo se iniciará con los dispositivos especificados en el programa de configuración del sistema.

3. Cuando aparezca la lista de dispositivos de inicio, resalte **CD/DVD/CD-RW** y pulse <Enter>.
4. Seleccione la opción **Seleccionar desde CD-ROM** del menú que aparece y pulse <Entrar>.
5. Pulse 1 para iniciar el menú del CD y <Entrar> para continuar.
6. Seleccione **Ejecutar los Dell Diagnostics de 32 bits** en la lista numerada. Si se enumeran varias versiones, seleccione la más adecuada para su equipo.
7. Seleccione la prueba que desee ejecutar.
8. Si encuentra un problema durante una prueba, aparecerá un mensaje con un código de error y una descripción del problema en la pantalla. Anote el código de error y la descripción del problema y póngase en contacto con Dell (consulte “Cómo ponerse en contacto con Dell” en la página 79).



 **NOTA:** La etiqueta de servicio del ordenador se encuentra en la parte superior de cada pantalla de prueba. La etiqueta de servicio le ayuda a identificar el equipo cuando se pone en contacto con Dell.

9. Cuando las pruebas hayan terminado, cierre la pantalla de la prueba para volver a la pantalla **Elegir una opción**.
10. Para salir de los Dell Diagnostics y reiniciar el equipo, haga clic en **Salir**.
11. Extraiga el disco *Drivers and Utilities*.

# Restauración del sistema operativo

Puede restaurar el sistema operativo del equipo usando cualquiera de las siguientes opciones:

 **PRECAUCIÓN:** Usando Dell Factory Image Restore o el disco del *sistema operativo* se borran permanentemente todos los archivos del equipo. Si es posible, cree una copia de seguridad de todos los datos antes de utilizar estas opciones.

| Opción                                 | Uso                                                                                                                                                                                                   |
|----------------------------------------|-------------------------------------------------------------------------------------------------------------------------------------------------------------------------------------------------------|
| Restaurar sistema                      | como primera solución                                                                                                                                                                                 |
| Copia de seguridad local Dell DataSafe | cuando Restaurar sistema no resuelve el problema                                                                                                                                                      |
| Soporte de recuperación del sistema    | cuando un fallo del sistema operativo impide el uso del Restaurar sistema y Copia de seguridad local Dell DataSafe<br>cuando se instala la imagen de fábrica en un disco duro recientemente instalado |
| Factory Image Restore de Dell          | para restaurar el equipo al estado operativo en que estaba cuando recibió el equipo                                                                                                                   |
| Disco del <i>sistema operativo</i>     | para volver a instalar solo el sistema operativo en el equipo                                                                                                                                         |

 **NOTA:** El disco del *sistema operativo* es opcional y es posible que no se entregue con el equipo.

## Restaurar sistema

El sistema operativo Windows proporciona la opción Restaurar sistema, que permite volver a un estado operativo anterior del equipo (sin que ello afecte a los archivos de datos) si, al realizar cambios en el hardware, en el software o en otros valores del sistema, el equipo se encuentra en un estado operativo no deseado. Cualquier cambio que haga Restaurar el sistema en el equipo será totalmente reversible.

 **PRECAUCIÓN:** Realice copias de seguridad periódicas de los archivos de datos. La función Restaurar sistema no supervisa ni recupera los archivos de datos.

### Inicio de Restaurar el sistema

1. Haga clic en **Inicio** .
2. En el cuadro de búsqueda escriba Restaurar el sistema y pulse <Entrar>.

 **NOTA:** Es posible que aparezca la ventana **Control de cuentas de usuario**. Si es usted un administrador del equipo, haga clic en **Continuar**; en caso contrario, póngase

en contacto con su administrador para continuar con la acción que desee.

3. Haga clic en **Siguiente** y siga las instrucciones de la pantalla.

En el caso de que Restaurar el sistema no resuelva el problema, puede deshacer la última restauración del sistema.

### Cómo deshacer la última restauración del sistema

 **NOTA:** Antes de deshacer la última restauración del sistema, guarde y cierre todos los archivos abiertos y cierre todos los programas. No modifique, abra ni suprima ningún archivo ni programa hasta que la restauración del sistema haya finalizado.

1. Haga clic en **Inicio** .
2. En el cuadro de búsqueda escriba Restaurar el sistema y pulse <Entrar>.
3. Haga clic en **Deshacer la última restauración** y en **Siguiente** y siga las instrucciones de la pantalla.

## Copia de seguridad local Dell DataSafe

 **PRECAUCIÓN:** El uso de Copia de seguridad local Dell DataSafe elimina permanentemente cualquier programa o controlador instalado después de recibir el equipo. Prepare el soporte de copia de seguridad de las aplicaciones que necesite instalar en el equipo antes de usar la Copia de seguridad local Dell DataSafe. Utilícelo sólo si la función Restaurar sistema no resolvió el problema del sistema operativo.

 **PRECAUCIÓN:** Aunque la Copia de seguridad local Dell DataSafe está diseñada para conservar los archivos de datos del equipo, se recomienda hacer copia de seguridad de los archivos de datos antes de usarla.

 **NOTA:** DataSafe Local Backup de Dell puede no estar disponibles en todas las zonas.

 **NOTA:** Si la Copia de seguridad local Dell DataSafe no está disponible en su equipo, utilice Dell Factory Image Restore (consulte “Dell Factory Image Restore” en la página 69) para restaurar el sistema operativo.

La Copia de seguridad local Dell DataSafe restaura la unidad de disco duro al estado operativo en que estaba cuando compró el equipo sin borrar los archivos de datos.

La Copia de seguridad local Dell DataSafe le permite:

- Hacer copia de seguridad y restaurar el equipo a un estado operativo anterior
- Crear un soporte de recuperación de sistema

## Aspectos básicos de la Copia de seguridad local Dell DataSafe

Para restaurar la imagen de fábrica mientras se conservan los archivos de datos:

1. Apague el equipo.
2. Desconecte todos los dispositivos (unidades USB, impresoras, etc.) que se encuentren conectados al equipo y quite el hardware interno recientemente añadido.
-  **NOTA:** No desconecte el adaptador de CA.
3. Encienda el equipo.
4. Cuando aparezca el logotipo de DELL™, pulse <F8> varias veces para acceder a la ventana **Advanced Boot Options** (Opciones avanzadas de inicio).

 **NOTA:** Si espera demasiado y aparece el logotipo del sistema operativo, siga esperando hasta que aparezca el escritorio de Microsoft® Windows®; a continuación, apague el equipo e inténtelo de nuevo.

5. Seleccione **Repair Your Computer** (Reparar el equipo).
6. Seleccione **Dell DataSafe Restore and Emergency Backup** (Restauración y copia de seguridad de emergencia de Dell DataSafe) en el menú **System Recovery Options** (Opciones de recuperación del sistema) y siga las instrucciones de pantalla.

 **NOTA:** El proceso de restauración puede llevar una hora o más dependiendo de la cantidad de datos a restaurar.

 **NOTA:** Para más información, consulte el artículo 353560 de la base de conocimientos en [support.dell.com](http://support.dell.com).

### Actualización a la Copia de seguridad local Dell DataSafe profesional

 **NOTA:** Es posible que la Copia de seguridad local Dell DataSafe profesional esté instalada en su equipo si la pidió en el momento de la compra.

La Copia de seguridad local Dell DataSafe profesional le ofrece prestaciones adicionales que le permiten:

- Hacer copia de seguridad y restaurar el equipo basándose en el tipo de archivos
- Hacer copia de seguridad en un dispositivo de almacenamiento local
- Programar copias de seguridad automáticas

Actualización a la Copia de seguridad local Dell DataSafe profesional:

1. Haga doble clic en el icono de la Copia de seguridad local Dell DataSafe  de la barra de tareas.
2. Haga clic en **¡ACTUALIZAR AHORA!**
3. Siga las instrucciones en pantalla para completar la actualización.

### Soporte de recuperación del sistema

 **PRECAUCIÓN:** Aunque el soporte de recuperación del sistema está diseñado para conservar los archivos de datos del equipo, se recomienda hacer copia de seguridad de los archivos de datos antes de usarlo.

Se puede usar el soporte de recuperación del sistema creado usando la Copia de seguridad local Dell DataSafe, para devolver el disco duro al estado operativo en que estaba cuando compró el equipo sin borrar los archivos de datos.

Utilice el soporte de recuperación del sistema en caso de:

- Fallo del sistema operativo que impida el uso de las opciones de recuperación que están instaladas en el equipo.
- Fallo del disco duro que impida recuperar los datos.

Para restaurar la imagen de fábrica del equipo usando el soporte de recuperación del sistema:

1. Inserte el disco de recuperación del sistema o la llave USB y reinicie el equipo.
2. Cuando aparezca el logotipo DELL™, pulse <F12> inmediatamente.

 **NOTA:** Si espera demasiado y aparece el logotipo del sistema operativo, siga esperando hasta que aparezca el escritorio de Microsoft® Windows®; a continuación, apague el equipo e inténtelo de nuevo.

3. Seleccione el dispositivo de inicio adecuado de la lista y pulse <Entrar>.

Siga las instrucciones que aparecen en la pantalla para completar el proceso de recuperación.

## Factory Image Restore de Dell

 **PRECAUCIÓN:** Al utilizar Factory Image Restore de Dell se borrarán permanentemente todos los datos de la unidad de disco duro y se eliminarán las aplicaciones o controladores instalados después de haber recibido el equipo. Si es posible, cree una copia de seguridad de todos los datos antes de utilizar esta opción. Use Factory Image Restore de Dell únicamente si Restaurar sistema no soluciona su problema en el sistema operativo.

 **NOTA:** Es posible que Factory Image Restore no esté disponible en determinados países o determinados equipos.

 **NOTA:** Si la Dell Factory Image Restore no está disponible en su equipo, utilice la Copia de seguridad local Dell DataSafe (consulte “Copia de seguridad local Dell DataSafe” en la página 66) para restaurar el sistema operativo.

## Restauración del sistema operativo

Puede usarlo solamente como último recurso para restaurar su sistema operativo. Esta opción restaura su unidad de disco duro al estado operativo en el que estaba cuando adquirió el equipo. Todos los programas o archivos que haya añadido desde que recibió el equipo, incluidos los archivos de datos, se eliminarán de forma permanente de la unidad de disco duro. Los archivos de datos pueden ser documentos, hojas de cálculo, mensajes de correo electrónico, fotografías digitales, archivos de música, etc. Si es posible, cree una copia de seguridad de todos los datos antes de utilizar Factory Image Restore de Dell.

## Inicio de Dell Factory Image Restore

1. Encienda el equipo.
2. Cuando aparezca el logotipo de DELL™, pulse <F8> varias veces para acceder a la ventana **Opciones avanzadas de inicio**.

 **NOTA:** Si espera demasiado y aparece el logotipo del sistema operativo, siga esperando hasta que aparezca el escritorio de Microsoft® Windows®; a continuación, apague el equipo e inténtelo de nuevo.

3. Seleccione **Reparar el equipo**. Aparece la ventana **Opciones de recuperación del sistema**.
4. Seleccione un diseño de teclado y, a continuación, haga clic en **Siguiente**.



5. Para acceder a las opciones de recuperación, inicie sesión como usuario local. Para acceder a la indicación de comando, escriba `administrador` en el campo **Nombre de usuario** y haga clic en **Aceptar**.
6. Haga clic en **Dell Factory Image Restore**. Aparecerá la pantalla de bienvenida de **Dell Factory Image Restore**.
  -  **NOTA:** Dependiendo de la configuración, es posible que tenga que seleccionar **Dell Factory Tools** y, a continuación, **Dell Factory Image Restore**.
7. Haga clic en **Siguiente**. Se mostrará la pantalla de **confirmación de borrado de datos**.
  -  **NOTA:** Si no desea continuar con Factory Image Restore, haga clic en **Cancelar**.
8. Seleccione la casilla de verificación para confirmar que desea continuar reformateando la unidad de disco duro y restaurando el software del sistema a los valores de fábrica y, a continuación, haga clic en **Siguiente**. Comenzará el proceso de restauración, que puede llevar cinco minutos o más. Se mostrará un mensaje cuando el sistema operativo y las aplicaciones preinstaladas hayan sido restaurados a los valores de fábrica.
9. Haga clic en **Finalizar** para reiniciar el equipo.

# Obtención de ayuda

Si tiene problemas con su equipo, puede realizar los siguientes pasos para diagnosticar y solucionar el problema:

1. Consulte "Solución de problemas" en la página 48 para ver información y procedimientos relativos al problema que esté experimentando el equipo.
2. Consulte la *Guía tecnológica de Dell* en el disco duro o en **support.dell.com/manuals** para ver información sobre la solución de problemas.
3. Consulte "Dell Diagnostics" en la página 59 para ver los procedimientos sobre cómo ejecutar los Dell Diagnostics.
4. Rellene la "Lista de verificación de diagnósticos" en la página 78.
5. Utilice la amplia gama de servicios en línea de Dell disponibles en la asistencia de Dell (**support.dell.com**) para obtener ayuda sobre la instalación y los procedimientos de solución de problemas. Consulte los "Servicios en línea" en la página 74 para ver una lista más completa de la asistencia en línea de Dell.
6. Si los pasos descritos anteriormente no han resuelto el problema, consulte el apartado "Antes de llamar" en la página 78.



**NOTA:** Llame al servicio de asistencia técnica desde un teléfono situado al lado del equipo o en éste para que puedan guiarle en los procedimientos necesarios.



**NOTA:** Es posible que el sistema de código de servicio rápido de Dell no esté disponible en todos los países.

Cuando el sistema telefónico automatizado de Dell lo solicite, marque el código de servicio rápido para dirigir su llamada directamente al personal de servicio que corresponda. Si no tiene un código de servicio rápido, abra la carpeta **Dell Accesorios** (Accesorios Dell), haga doble clic en el icono **Express Service Code** (Código de servicio rápido) y siga las instrucciones que se indican.

 **NOTA:** Puede que algunos de los servicios no estén disponibles en todas las ubicaciones fuera del área continental de EE.UU. Llame a un representante local de Dell para obtener información sobre disponibilidad.

## Servicio al cliente y asistencia técnica

El servicio de asistencia de Dell está disponible para responder sus preguntas sobre el hardware Dell. Nuestro personal de asistencia utiliza diagnósticos informatizados para proporcionar respuestas rápidas y precisas.

Para ponerse en contacto con el servicio de asistencia de Dell, consulte el apartado “Antes de llamar” en la página 78 y, a continuación, vea la información de contacto de su región o visite **[support.dell.com](http://support.dell.com)**.

## DellConnect

DellConnect™ es una sencilla herramienta de acceso en línea que permite al asociado de servicio y asistencia de Dell acceder a su equipo a través de una conexión de banda ancha, diagnosticar su problema y repararlo bajo su supervisión. Para más información, vaya a [www.dell.com/dellconnect](http://www.dell.com/dellconnect).

## Servicios en línea

Puede aprender de productos y servicios Dell en los sitios Web siguientes:

- [www.dell.com](http://www.dell.com)
- [www.dell.com/ap](http://www.dell.com/ap) (únicamente para países asiáticos y del Pacífico)
- [www.dell.com/jp](http://www.dell.com/jp) (únicamente para Japón)
- [www.euro.dell.com](http://www.euro.dell.com) (únicamente para Europa)
- [www.dell.com/la](http://www.dell.com/la) (únicamente para países de Latinoamérica y Caribe)
- [www.dell.ca](http://www.dell.ca) (únicamente para Canadá)

Puede acceder al servicio de asistencia de Dell a través de los siguientes sitios Web y direcciones de correo electrónico:

### Sitios web de soporte técnico de Dell

- [support.dell.com](http://support.dell.com)
- [support.jp.dell.com](http://support.jp.dell.com) (únicamente para Japón)
- [support.euro.dell.com](http://support.euro.dell.com) (únicamente para Europa)
- [supportapj.dell.com](http://supportapj.dell.com) (únicamente para Asia Pacífico)

## Direcciones de correo electrónico de soporte técnico de Dell

- [mobile\\_support@us.dell.com](mailto:mobile_support@us.dell.com)
- [support@us.dell.com](mailto:support@us.dell.com)
- [la-techsupport@dell.com](mailto:la-techsupport@dell.com) (únicamente para países de Latinoamérica y Caribe)
- [apsupport@dell.com](mailto:apsupport@dell.com) (únicamente para países asiáticos y del Pacífico)

## Direcciones de correo electrónico de mercadeo y ventas de Dell

- [apmarketing@dell.com](mailto:apmarketing@dell.com) (únicamente para países asiáticos y del Pacífico)
- [sales\\_canada@dell.com](mailto:sales_canada@dell.com) (únicamente para Canadá)

## FTP (File Transfer Protocol, Protocolo de transferencia de archivos) anónimo

- [ftp.dell.com](ftp://ftp.dell.com)

Regístrese como usuario: `anonymous` (anónimo) y utilice su dirección de correo electrónico como contraseña.

## Servicio automatizado de estado de pedidos

Para comprobar el estado de un pedido de cualquier producto Dell que haya solicitado, puede dirigirse a [support.dell.com](http://support.dell.com) o llamar al servicio automatizado de comprobación de estado de los pedidos. Un contestador automático le pedirá los datos necesarios para buscar el pedido e informarle sobre su estado.

Si tiene algún problema con un pedido (por ejemplo, falta algún componente, hay componentes equivocados o la factura es incorrecta), póngase en contacto con el departamento de atención al cliente de Dell. Tenga a mano la factura o el albarán cuando haga la llamada.

Para ver el número de teléfono al que llamar en su región, consulte "Cómo ponerse en contacto con Dell" en la página 79.

## Información sobre productos

Si necesita información sobre otros productos adicionales disponibles de Dell o si desea realizar un pedido, visite [www.dell.com](http://www.dell.com). Para saber el número de teléfono al que debe llamar para hablar con un especialista en ventas, consulte “Cómo ponerse en contacto con Dell” en la página 79.

## Devolución de productos para su reparación en garantía o para abono

Prepare todos los artículos que vaya a devolver, ya sea para su reparación bajo garantía o para que le devuelvan el importe, de la manera siguiente:

 **NOTA:** Antes de devolver el producto a Dell, asegúrese de hacer copia de seguridad de los datos del disco duro y de cualquier otro dispositivo de almacenamiento del producto. Elimine toda la información confidencial, información de propiedad e información personal, así como cualquier soporte extraíble, como discos CD o ExpressCards. Dell no se hace responsable de ninguna información confidencial, de propiedad o personal; de la pérdida o daños en datos o de daños o pérdidas de soportes extraíbles que pueda haber en la devolución.

1. Llame a Dell para obtener un número de autorización de devolución de material y escríbalo de forma clara y destacada en el exterior de la caja. Para ver el número de teléfono al que llamar en su región, consulte “Cómo ponerse en contacto con Dell” en la página 79.
2. Incluya una copia de la factura y una carta que describa el motivo de la devolución.
3. Incluya una copia de la Lista de verificación de diagnósticos (consulte “Lista de verificación de diagnósticos” en la página 78) indicando las pruebas que ha ejecutado y todos los mensajes de error mostrados por los Dell Diagnostics (consulte “Dell Diagnostics” en la página 59).
4. Si la devolución es para obtener un abono, incluya todos los accesorios que pertenezcan a los artículos que desea devolver (cables de alimentación, software, guías, etc.).
5. Embale el equipo que vaya a devolver en el embalaje original (o uno equivalente).

 **NOTA:** Usted será responsable del pago de los gastos de envío. Asimismo, tiene la obligación de asegurar el producto devuelto y asumir el riesgo en caso de pérdida durante el envío a Dell. No se aceptará el envío de paquetes a portes debidos.

 **NOTA:** Cualquier devolución que no satisfaga los requisitos indicados no será aceptada por el departamento de recepción de Dell y le será devuelta.

### Antes de llamar

 **NOTA:** Tenga a mano el código de servicio rápido cuando llame. El código contribuirá a que el sistema telefónico automatizado de asistencia de Dell gestione con mayor eficacia su llamada. Puede que también se le pida la etiqueta de servicio (situada en la parte inferior del equipo).

Recuerde rellenar la siguiente Lista de verificación de diagnósticos. Si es posible, encienda el equipo antes de llamar a Dell para solicitar asistencia y haga la llamada desde un teléfono que esté cerca de éste. Es posible que se le pida que escriba algunos comandos con el teclado, que proporcione información detallada durante las operaciones o que pruebe otros procedimientos para solucionar problemas que únicamente pueden realizarse con el equipo. Asegúrese de tener a mano la documentación del ordenador.

### Lista de verificación de diagnósticos

- Nombre:
- Fecha:
- Dirección:
- Teléfono:
- Etiqueta de servicio (código de barras en la parte posterior o inferior del equipo):
- Código de servicio urgente:
- Número de autorización para devolución de material (si le fue proporcionado por un técnico de asistencia de Dell):
- Sistema operativo y versión:
- Dispositivos:
- Tarjetas de expansión:
- ¿El equipo está conectado a una red? Sí/No
- Red, versión y adaptador de red:
- Programas y versiones:



Consulte la documentación del sistema operativo para determinar el contenido de los archivos de inicio del equipo. Si el equipo está conectado a una impresora, imprima todos los archivos. Si no puede imprimirlos, tome nota del contenido de cada archivo antes de llamar a Dell.

- Mensaje de error, código de sonido o código de diagnóstico:
- Descripción del problema y procedimientos de solución que ha realizado:

## Cómo ponerse en contacto con Dell

Los clientes de Estados Unidos pueden llamar al 800-WWW-DELL (800-999-3355).

 **NOTA:** Si no tiene una conexión a Internet activa, puede encontrar información en la factura de compra, el albarán o el catálogo de productos de Dell.

Dell facilita diversas opciones de soporte y servicio en línea y por teléfono. La disponibilidad varía en función del país y el producto. Es posible que algunos de los servicios no se encuentren disponibles en su área.

Para ponerse en contacto con Dell por problemas de ventas, soporte técnico o del servicio de atención al cliente:

1. Visite **[support.dell.com/contactdell](https://support.dell.com/contactdell)**.
2. Seleccione su país o región.
3. Seleccione el enlace del servicio o soporte que necesite.
4. Elija el método para ponerse en contacto con Dell que le resulte más conveniente.

# Localización de más información y Recursos

## Si necesita:

Reinstalar el sistema operativo

Reinstalar un programa de diagnósticos en el equipo

Reinstalar software del sistema del portátil

Encontrar más información acerca del sistema operativo Microsoft® Windows® y sus características

Actualizar el equipo con memoria nueva o adicional o una nueva unidad de disco duro

Reinstalar o cambiar una pieza gastada o defectuosa

## Consulte:

“Soporte de recuperación del sistema” en la página 68

“Dell Diagnostics” en la página 59

“Mis descargas de Dell” en la página 56

**support.dell.com**

El *Manual de servicio* en **support.dell.com/manuals**



**NOTA:** En algunos países, abrir o cambiar piezas del equipo puede anular la garantía. Compruebe la garantía y la política de devoluciones antes de manipular el interior del equipo.

**Si necesita:**

Conocer información sobre las mejores prácticas de seguridad para el equipo

Revisar la información de la garantía, los términos y condiciones (solo para EE.UU.), instrucciones de seguridad, información de carácter normativo, información ergonómica y el acuerdo de licencia de usuario final

Encontrar la etiqueta de servicio/código de servicio rápido: deberá usar la etiqueta de servicio para identificar el equipo en **support.dell.com** o para ponerse en contacto con la asistencia técnica.

Encontrar controladores y descargas; archivos "léame"  
Acceso al soporte técnico y ayuda sobre el producto  
Comprobar el estado del pedido de nuevas compras  
Encontrar soluciones y respuestas a preguntas comunes

Localizar información de las últimas actualizaciones sobre cambios en el equipo o material avanzado de referencia técnica para técnicos o usuarios experimentados

**Consulte:**

Los documentos de seguridad y normas que se entregan con el equipo, así como la página principal de cumplimiento de normas en **www.dell.com/regulatory\_compliance**.



La parte inferior del equipo.

El **Centro de soporte técnico de Dell** Para iniciar el **Centro de soporte de Dell**, haga clic en el icono  de la barra de tareas.

**support.dell.com**

# Especificaciones

Esta sección ofrece información que puede necesitar al instalar o actualizar controladores, así como al actualizar el equipo.

 **NOTA:** Las ofertas pueden variar según la región. Para obtener más información sobre la configuración del equipo, haga clic en **Inicio**  → **Ayuda y soporte técnico** y seleccione la opción para ver la información acerca de su equipo.

## Modelo de equipo

---

Studio 1555/1557/1558

## Información del equipo

---

|                           |                                                                   |
|---------------------------|-------------------------------------------------------------------|
| Conjunto de chips sistema | Intel GM45/PM45 + ICH9M (Studio 1555)                             |
|                           | Conjunto de chips Mobile Intel serie 5 Express PM55 (Studio 1557) |
|                           | Conjunto de chips Mobile Intel serie 5 Express HM55 (Studio 1558) |

## Información del equipo

---

|                          |                                      |
|--------------------------|--------------------------------------|
| Anchura del bus de datos | 64 bits                              |
| Anchura del bus DRAM     | Buses de 64 -bits de doble canal (2) |
| EPROM rápida             | 4 MB                                 |
| Bus de gráficos          | PCI-E x16                            |
| Bus PCI                  | 32 bits                              |

| <b>Modelo de equipo</b> | <b>Studio 1555</b>                                                                                                   | <b>Studio 1557</b>                 | <b>Studio 1558</b>                              |
|-------------------------|----------------------------------------------------------------------------------------------------------------------|------------------------------------|-------------------------------------------------|
| <b>Procesador</b>       |                                                                                                                      |                                    |                                                 |
| Tipo                    | Intel® Core™ 2 Duo<br>Intel Pentium®<br>Dual-Core<br>Intel Celeron® Dual-Core<br>Intel Celeron                       | Intel Core i7                      | Intel Core i3<br>Intel Core i5<br>Intel Core i7 |
| Caché L1                | 64 KB (32 KB por<br>cada núcleo)                                                                                     | 128 KB (32 KB por<br>cada núcleo)  | 128 KB (32 KB por<br>cada núcleo)               |
| Caché L2                | 3 MB o 6 MB (Intel<br>Core2 Duo)<br>1 MB (Intel Celeron,<br>Intel Pentium Dual-Core<br>y Intel Celeron<br>Dual-Core) | 1 MB                               | 1 MB                                            |
| Caché L3                |                                                                                                                      | Hasta 8 MB de datos<br>compartidos | Hasta 4 MB de datos<br>compartidos              |

## Especificaciones

| <b>Modelo de equipo</b>        | <b>Studio 1555</b>                              | <b>Studio 1557</b>          | <b>Studio 1558</b>                                         |
|--------------------------------|-------------------------------------------------|-----------------------------|------------------------------------------------------------|
| <b>Vídeo</b>                   |                                                 |                             |                                                            |
| Interfaz LCD                   | Señalización diferencial de baja tensión (LVDS) | LVDS                        | LVDS                                                       |
| Compatibilidad con TV Discreto | HDMI 1.3B                                       | HDMI 1.3B                   | HDMI 1.3B                                                  |
| Tipo de vídeo                  | integrado en la placa base                      | integrado en la placa base  | integrado en la placa base                                 |
| Controlador de vídeo           | ATI Mobility Radeon HD 4570                     | ATI Mobility Radeon HD 4570 | ATI Mobility Radeon HD 4570<br>ATI Mobility Radeon HD 5470 |
| Memoria de vídeo               | GDDR3 256 MB/512 MB                             | DDR3 512 MB/1 GB            | DDR3 512 MB/1 GB                                           |

| <b>Modelo de equipo</b> | <b>Studio 1555</b>                 | <b>Studio 1557</b> | <b>Studio 1558</b>                 |
|-------------------------|------------------------------------|--------------------|------------------------------------|
| UMA                     |                                    |                    |                                    |
| Tipo de vídeo           | integrado en la placa base         |                    | integrado en la placa base         |
| Controlador de vídeo    | Mobile Intel GMA 4500MHD           |                    | Intel GMA HD                       |
| Memoria de vídeo        | Hasta 358 MB de memoria compartida |                    | Hasta 1,7 GB de memoria compartida |

## Especificaciones

### ExpressCard

---

|                            |                                                                                                                                                                     |
|----------------------------|---------------------------------------------------------------------------------------------------------------------------------------------------------------------|
| Controlador de ExpressCard | Intel ICH9M (Studio 1555)<br>Conjunto de chips Mobile Intel serie 5 Express PM55 (Studio 1557)<br>Conjunto de chips Mobile Intel serie 5 Express HM55 (Studio 1558) |
| Tarjetas admitidas         | ExpressCard/34 (34 mm)<br>1,5 V y 3,3 V                                                                                                                             |
| Tamaño del conector        | De 26 patas                                                                                                                                                         |

### Memoria

---

|                 |                                                                                          |
|-----------------|------------------------------------------------------------------------------------------|
| Conectores      | Dos conectores SODIMM a los que puede acceder el usuario                                 |
| Capacidades     | 1 GB, 2 GB y 4 GB                                                                        |
| Tipo de memoria | 800 MHz SODIMM DDR2 (Studio 1555)<br>1067/1333 MHz SODIMM DDR3 (Studio 1557/Studio 1558) |
| Memoria mínima  | 1 GB (canal único)                                                                       |
| Memoria máxima  | 8 GB<br>(canal doble - 4 GB x 2)                                                         |



**NOTA:** Para obtener instrucciones sobre la actualización de la memoria, consulte el *Manual de servicio* en [support.dell.com/manuals](http://support.dell.com/manuals).



**Conectores**

|                         |                                                                                      |
|-------------------------|--------------------------------------------------------------------------------------|
| Audio                   | Conector de entrada de micrófono y dos conectores de auriculares o altavoces estéreo |
| IEEE 1394a              | Un miniconector sin alimentación de 4 patas                                          |
| Mini-Card (minitarjeta) | Una ranura Mini-Card tipo IIIA, una ranura Mini-Card de medio tamaño                 |
| HDMI                    | De 19 patas                                                                          |
| Adaptador de red        | Un conector RJ45                                                                     |
| eSATA                   | Un conector combinado eSATA/USB de siete/cuatro patas                                |
| USB                     | Dos conectores de cuatro patas compatibles con USB 2.0                               |
| Vídeo                   | Un conector de 15 orificios                                                          |

**Comunicaciones**

|                          |                                                                              |
|--------------------------|------------------------------------------------------------------------------|
| Tipo de módem (opcional) | Módem externo USB V.92 56K                                                   |
| Controlador del módem    | Módem de hardware                                                            |
| Interfaz del módem       | USB                                                                          |
| Adaptador de red         | LAN 10/100/1000 Ethernet en la placa base                                    |
| Inalámbrica              | WLAN, WiMax a/b/g/n y WWAN ExpressCard con tecnología inalámbrica Bluetooth® |

## Especificaciones

### Audio

---

|                                 |                                                                       |
|---------------------------------|-----------------------------------------------------------------------|
| Tipo de audio                   | Códec de audio de alta definición IDT 92HD73C                         |
| Controlador de audio            | Audio de alta definición canal 5.1                                    |
| Conversión a estéreo            | 24 bits (de analógico a digital y de digital a analógico)             |
| Interfaz interna                | Audio Intel de alta definición                                        |
| Altavoz                         | Dos altavoces de 4,5 ohmios y un subwoofer de 4 ohmios                |
| Amplificador de altavoz interno | 2 vatios por canal en 4,5 ohmios y 3 vatios por canal en el subwoofer |
| Controles de volumen            | Menús de programa y controles multimedia                              |

### Cámara (opcional)

---

|                              |                                             |
|------------------------------|---------------------------------------------|
| Píxel                        | 2,0 megapíxeles                             |
| Resolución de vídeo          | 320 x 240 ~1600 x 1200 (640 x 480 a 30 fps) |
| Ángulo de visión en diagonal | 66°                                         |

### Teclado (retroiluminado)

---

|                  |                                                                     |
|------------------|---------------------------------------------------------------------|
| Número de teclas | 86 (EE.UU. y Canadá);<br>102 (Europa); 105 (Japón);<br>104 (Brasil) |
| Diseño           | QWERTY/AZERTY/Kanji                                                 |

**Pantalla**

|                                |                                                                                                                                 |
|--------------------------------|---------------------------------------------------------------------------------------------------------------------------------|
| Tipo                           | 15,6" HD WLED TrueLife<br>15,6" retroiluminación LED<br>HD+, TrueLife<br>15,6" retroiluminación LED<br>FHD Ultrasharp, TrueLife |
| Dimensiones:                   |                                                                                                                                 |
| Altura                         | 193,5 mm (7.61 pulg.)                                                                                                           |
| Anchura                        | 344,2 mm (13,55 pulg.)                                                                                                          |
| Diagonal                       | 396,2 mm (15,60 pulg.)                                                                                                          |
| Resolución<br>máxima           | HD: 1366 x 768<br>HD+: 1600 x 900<br>FHD: 1920 x 1080                                                                           |
| Frecuencia de<br>actualización | 60 Hz                                                                                                                           |
| Ángulo de<br>funcionamiento    | 0° (cerrado) a 140°                                                                                                             |

**Pantalla**

|                             |                                                                                                                                               |
|-----------------------------|-----------------------------------------------------------------------------------------------------------------------------------------------|
| Ángulos de vista:           |                                                                                                                                               |
| Horizontal                  | HD: 40/40<br>HD+/FHD: 60/60                                                                                                                   |
| Vertical                    | HD: 15/30<br>HD+/FHD: 50/50                                                                                                                   |
| Separación<br>entre píxeles | HD: 0,252 x 0,252 mm<br>HD+: 0,215 x 0,215 mm<br>FHD: 0,18 x 0,18 mm                                                                          |
| Controles                   | El brillo se puede controlar mediante accesos directos de teclado (consulte la <i>Guía tecnológica de Dell</i> para obtener más información). |

## Especificaciones

### Ratón táctil

---

|                                                        |                                                      |
|--------------------------------------------------------|------------------------------------------------------|
| Resolución de posición X/Y (modo de tabla de gráficos) | 240 cpi                                              |
| Tamaño                                                 |                                                      |
| Anchura                                                | Área activa mediante sensor<br>73,09 mm (2,87 pulg.) |
| Altura                                                 | Rectángulo de 40,09 mm<br>(1,57 pulg.)               |

### Batería

---

|             |                                                                                                                                           |
|-------------|-------------------------------------------------------------------------------------------------------------------------------------------|
| Tipo        | "Inteligente" de iones de litio de 4 celdas (Studio 1555)<br>"Inteligente" de iones de litio de 6 celdas/9 celdas (Studio 1555/1557/1558) |
| Profundidad | 48,3 mm (1,9 pulg.)<br>(4/6/9 celdas)                                                                                                     |
| Altura      | 20,4 mm (0,8 pulg.)<br>(4/6 celdas)<br>37,8 mm (1,5 pulg.) (9 celdas)                                                                     |
| Anchura     | 206,6 mm (8,13 pulg.)<br>(4/6 celdas)<br>284,9 mm (11,2 pulg.)<br>(9 celdas)                                                              |

**Batería**

|                              |                                                                                                                                                                                                                             |
|------------------------------|-----------------------------------------------------------------------------------------------------------------------------------------------------------------------------------------------------------------------------|
| Peso                         | 0,24 kg (0,54 lb) (4 celdas)                                                                                                                                                                                                |
|                              | 0,34 kg (0,75 lb) (6 celdas)                                                                                                                                                                                                |
|                              | 0,50 kg (1,10 lb) (9 celdas)                                                                                                                                                                                                |
| Tensión                      | 11,1 VCC (6/9 celdas)                                                                                                                                                                                                       |
|                              | 14,8 VCC (4 celdas)                                                                                                                                                                                                         |
| Tiempo de carga (aproximado) | 4 horas (cuando el equipo está apagado)                                                                                                                                                                                     |
| Tiempo de funcionamiento     | Varía en función de las condiciones de funcionamiento y puede disminuir significativamente bajo ciertas -condiciones de consumo intensivo.<br><br>Consulte la <i>Guía tecnológica de Dell</i> para obtener más información. |

**Batería**

|                           |                                 |
|---------------------------|---------------------------------|
| Duración (aproximada)     | 300 ciclos de carga y descarga  |
| Intervalo de temperatura: |                                 |
| En funcionamiento         | De 0° a 35° C (32° a 95° F)     |
| En almacenamiento         | De -40° a 65° C (-40° a 149° F) |
| Batería de tipo botón     | CR-2032                         |

## Especificaciones

### Adaptador de CA

---

|                             |                                                               |
|-----------------------------|---------------------------------------------------------------|
| Voltaje de entrada          | 100–240 VCA                                                   |
| Corriente de entrada        | 1,5 A/1,6 A/1,7 A                                             |
| Frecuencia de entrada       | 50–60 Hz                                                      |
| Potencia de salida          | 65 W o 90 W                                                   |
| Intensidad de salida (65 W) | 4,34 A (máximo a un pulso de 4 segundos)<br>3,34 A (continua) |
| Intensidad de salida (90 W) | 5,62 A (máximo a un pulso de 4 segundos)<br>4,62 A (continua) |
| Tensión nominal de salida   | 19,5 +/- 1 V CC                                               |

### Adaptador de CA

---

|                   |                                                                                                                |
|-------------------|----------------------------------------------------------------------------------------------------------------|
| Dimensiones:      |                                                                                                                |
| 65 W (serie E)    |                                                                                                                |
| Altura            | 16 mm (0,60 pulg.)<br>15 mm (0,59 pulg.)<br>(Adaptador automático/aire)                                        |
| Anchura           | 66 mm (2,6 pulg.)                                                                                              |
| Profundidad       | 127 mm (5,0 pulg.)                                                                                             |
| Peso (con cables) | 0,29 kg (0,64 lb)<br>0,26 kg (0,57 lb)<br>(Adaptador automático/aire, sin cable de CA y cable alargador de CC) |

**Adaptador de CA**

90 W (serie E)

|                   |                    |
|-------------------|--------------------|
| Altura            | 16 mm (0,6 pulg.)  |
| Anchura           | 70 mm (2,8 pulg.)  |
| Profundidad       | 147 mm (5,8 pulg.) |
| Peso (con cables) | 0,34 kg (0,76 lb)  |

Intervalo de temperatura:

|                   |                                                                   |
|-------------------|-------------------------------------------------------------------|
| En funcionamiento | De 0° a 35° C (32° a 95° F)                                       |
|                   | De 0° a 40°C (32° de 104°F)<br>(Adaptador automático/aire)        |
| En almacenamiento | De -40° a 65° C<br>(-40° a 149° F)                                |
|                   | De -40° a 70° C<br>(-40° a 158° F)<br>(Adaptador automático/aire) |

**Características físicas**

|                                                 |                                                      |
|-------------------------------------------------|------------------------------------------------------|
| Altura                                          | De 25,3 mm a 38,9 mm<br>(de 0,10 pulg. a 1,23 pulg.) |
| Anchura                                         | 371,6 mm (14,63 pulg.)                               |
| Profundidad                                     | 253,0 mm (9,96 pulg.)                                |
| Peso (con batería de 6 celdas y unidad óptica): | configurable para menos de 2,52 kg (5,54 lb)         |

### Entorno del equipo

---

Intervalo de temperatura:

En funcionamiento De 0° a 35° C  
(32° a 95° F)

En almacenamiento De -40° a 65° C  
(-40° a 149° F)

Humedad relativa (máxima):

En funcionamiento Del 10% al 90%  
(sin condensación)

En almacenamiento Del 5% al 95%  
(sin condensación)

Vibración máxima (utilizando un espectro de vibración aleatoria que simula el entorno del usuario):

En funcionamiento 0,66 GRMS

Sin funcionar 1,30 GRMS

### Entorno del equipo

---

Impacto máximo (para funcionamiento: medido con Dell Diagnostics en funcionamiento en la unidad de disco duro y un pulso de media onda sinusoidal durante 2 ms; para sin funcionamiento: medido también con los cabezales de la unidad de disco duro en posición de reposo y 2 ms de pulso de media onda sinusoidal):

En funcionamiento 110 G

Sin funcionar 160 G

Altitud (máxima):

En funcionamiento De -15,2 a 3 048 m  
(-50 a 10 000 pies)

En almacenamiento De -15,2 a 10 668 m  
(-50 a 35 000 pies)

Nivel de contaminación transmitido por el aire G2 o menos, según se define en la ISA-S71.04-1985



# Apéndice

## Aviso de productos de Macrovision

Este producto incorpora una tecnología de protección del copyright que está protegida por patentes de Estados Unidos y otros derechos de propiedad intelectual pertenecientes a Macrovision Corporation y otros propietarios de derechos. La utilización de la tecnología de protección de copyright debe estar autorizada por Macrovision Corporation y su finalidad es el uso doméstico y otros tipos de visualización con carácter limitado, a menos que Macrovision Corporation lo autorice expresamente. Se prohíbe la ingeniería inversa y el desensamblaje.

## Información para la NOM o Norma Oficial Mexicana (Solo para México)

La siguiente información afecta a los dispositivos descritos en este documento de acuerdo a los requisitos de la Normativa Oficial Mexicana (NOM):

### Importador:

Dell México S.A. de C.V.

Paseo de la Reforma 2620 - 11°

Col. Lomas Altas

11950 México, D.F.

| Número de modelo normativo | Tensión     | Frecuencia | Consumo de electricidad | Tensión de salida | Intensidad de salida |
|----------------------------|-------------|------------|-------------------------|-------------------|----------------------|
| PP39L                      | 100–240 VCA | 50–60 Hz   | 1,5 A/1,6 A/1,7 A       | 19,5 V de CC      | 3,34 A/4,62 A        |

Para más detalle, lea la información de seguridad que se envía con el equipo.

Para obtener más información sobre las mejores prácticas de seguridad, consulte la página principal de cumplimiento de normas en [www.dell.com/regulatory\\_compliance](http://www.dell.com/regulatory_compliance).

# Índice

## A

- adaptador de CA
  - tamaño y peso **93**
- ayuda
  - obtención de asistencia y soporte **72**

## C

- CD, reproducción y creación **45**
- centro de soporte técnico de Dell **55**
- cómo ponerse en contacto con Dell en línea **79**
- compatibilidad de memoria **86**
- conexión a Internet **16**
- conexión de red
  - ajuste **50**
- conexión de red inalámbrica **50**
- configuración, antes de comenzar **5**

## Configuración de Windows

- asistente para compatibilidad de programas **53**
- conjunto de chips **82**
- controladores y descargas **81**

## D

- daños, evitarlos **5**
- DellConnect **74**
- Dell Diagnostics **59**
- Dell Touch Zone **36**
- devoluciones en garantía **76**
- direcciones de correo electrónico
  - para soporte técnico **75**
- direcciones de correo electrónico de asistencia **75**

## Índice

discos

uso **40**

DVD, reproducción y creación **45**

## E

envío de productos

para devolución o reparación **77**

equipo, configuración **5**

especificaciones **82**

## F

Factory Image Restore de Dell **69**

flujo de aire, dejar **5**

funciones de software **44**

## I

inicio de sesión en FTP, anónimo **75**

ISP

proveedor de servicios de Internet **16**

## L

lista de verificación de diagnósticos **78**

llamar a Dell **78**

localización de más información **80**

## M

mensajes del sistema **56**

## P

pantalla táctil **36**

posturas **37**

Pasar **39**

posibilidades del equipo **44**

posturas

pantalla táctil **37**

ratón táctil **30**

problemas, solución **48**

problemas de energía, solución **50**

- problemas de hardware
  - diagnosticar **59**
- problemas de memoria
  - solución **52**
- problemas de software **53**
- productos
  - información y compra **76**

## **R**

- recursos, localizar más **80**
- red de cable
  - cable de red, conexión **7**
- regletas de alimentación, uso **6**
- restauración factory image **69**

## **S**

- servicio al cliente **73**
- sitios de asistencia
  - sitios web **74**
- Solucionador de problemas de hardware **59**
- solución de problemas **48**

## **V**

- ventilación, asegurar **5**





Impreso en Irlanda.

[www.dell.com](http://www.dell.com) | [support.dell.com](http://support.dell.com)



OT08G8A00